

# Plena Weekly Timer



Security Systems

pl | Instrukcja Instalacji i Obsługi  
| PLN-6TMW

**BOSCH**

## **Ważne informacje o zabezpieczeniach**

Przed instalacją lub rozpoczęciem eksploatacji tego produktu, zawsze należy zapoznać się z Instrukcjami Bezpieczeństwa, które są dostępne w osobnej publikacji (dokument nr 9922 141 7014x). Instrukcje te są dostarczane z każdym sprzętem, który może być podłączony do sieci elektrycznej.

Dziękujemy za wybranie produktu firmy Bosch Security Systems.

## Spis treści

Ważne informacje o zabezpieczeniach .....	2
Spis treści .....	3
1. Wstęp .....	5
1.1 Cel .....	5
1.2 Dokument elektroniczny .....	5
1.3 Odbiorcy instrukcji .....	5
1.4 Dokumenty związane .....	5
1.5 Alarmy .....	5
1.6 Znaki alarmów: .....	5
1.6.1 Znaki uwagi .....	5
1.6.2 Znaki ostrożnie, ostrzeżenie i niebezpieczeństwo .....	5
1.7 Tabele konwersji .....	6
2. Przegląd systemu .....	7
2.1 Plena .....	7
3. Wyposażenie .....	9
3.1 Wstęp .....	9
3.2 Urządzenia sterujące, złącza i wskaźniki .....	12
3.2.1 Płyta przednia .....	12
3.2.2 Wyświetlacz .....	13
3.2.3 Płyta tylna .....	14
3.3 Instalacja .....	15
3.4 Połączenia zewnętrzne .....	15
3.4.1 Podłączenie rezerwowego źródła zasilania .....	15
3.4.2 Połączenie innych urządzeń Plena .....	16
3.4.3 Zasilanie .....	17
4. Włączanie i wyłączenie .....	19
4.1 Włączanie zasilania .....	19
4.2 Wyłączanie zasilania .....	19
5. Ustawianie daty i czasu .....	21
5.1 Ustawienia czasu lato i zima (czas letni) .....	21
6. Ustawienia ręczne .....	23
6.1 Wybór programu .....	23
6.2 Aktywacja styku wyjścia .....	23
6.3 Czasowe zatrzymanie zdarzeń .....	23
6.4 Ustawienie poziomów BGM .....	23
6.5 Blokowanie przycisków i wybieraka obrotowego .....	23
7. Programowanie harmonogramu .....	25
7.1 Wstęp .....	25
7.2 Programowanie wydarzenia .....	25
7.3 Przeglądanie i edycja zdarzeń .....	28
8. Program konfiguracji tygodniowego czasomierza Plena .....	29
8.1 Wstęp .....	29
8.2 Wymagania systemowe .....	29
8.3 Instalacja programu .....	29
8.4 Połączenie z komputerem .....	31
8.5 Uruchomienie programu .....	31

8.6	Przyciski głównego menu .....	32
8.6.1	Ustawienie .....	32
8.6.2	Ustawienia systemowe .....	32
8.6.3	Programowanie harmonogramu .....	32
8.6.4	Ściąganie harmonogramu .....	32
8.6.5	Zmiana hasła .....	32
8.6.6	Zapisać plik konfiguracyjny .....	32
8.6.7	Otwarcie pliku konfiguracyjnego .....	32
8.7	Ustawienia systemowe .....	33
8.7.1	Ustawienia systemowe .....	33
8.7.2	Ustawienia czasu .....	33
8.8	Programowanie harmonogramu .....	34
8.8.1	Programowanie harmonogramu .....	35
8.8.2	Konfiguracja załadowania .....	37
8.9	Ściąganie harmonogramu .....	38
8.10	Zmiana hasła .....	39
8.11	Zapisać plik konfiguracyjny .....	39
8.12	Otworzyć pliku konfiguracyjnego .....	40
9.	Dane techniczne .....	41
9.1	Parametry elektryczne .....	41
9.2	Parametry użytkowe .....	41
9.3	Wejścia audio .....	41
9.4	Wyjścia audio .....	41
9.5	Mechaniczny: .....	41
9.6	Połączenia wzajemne .....	41
9.7	środowiskowe .....	41
9.8	Urządzenia sterujące i wskaźniki .....	41
9.9	Dokładność zegara (be synchronizacji) .....	41
9.10	Zasilanie sieciowe .....	41
9.11	Części załączone .....	42

# 1 Wstęp

## 1.1 Cel

Niniejsza Instrukcja Instalacji i Obsługi dostarcza informacji na temat instalowania, konfiguracji i eksploatacji Plena Weekly Timer.

## 1.2 Dokument elektroniczny

Instrukcja Instalacji i Obsługi jest również dostępna w wersji elektronicznej w formacie Adobe Portable Document Format (PDF). W wersji elektronicznej instrukcji wszystkie odnośniki do stron, tabel, rysunków, itp. zawierają hiperłącza przenoszące do opisanego w odnośniku miejsca.

## 1.3 Odbiorcy instrukcji

Instrukcje Instalacji i Obsługi przeznaczone są dla instalatorów i użytkowników systemu Plena.

## 1.4 Dokumenty związane

Dostępne są ponadto następujące publikacje powiązane z niniejszą instrukcją: Podstawowa Instrukcja Systemowa Dźwiękowego Systemu Ostrzegawczego Plena (Plena Voice Alarm System Basic System Manual) (9922 141 1036x).

## 1.5 Alarmy

W niniejszej instrukcji stosowane są 4 rodzaje alarmów. Typ alarmu jest ściśle związany ze skutkami, które mogą być wynikiem niedostosowania się do niego. Alarmy począwszy od najmniej poważnego do najbardziej poważnego są następujące:

- **Uwaga (Note)**

Alarm zawierający informacje dodatkowe. Zwykle niestosowanie się do tych uwag nie powinno skutkować uszkodzeniem sprzętu lub zranieniem osób.

- **Ostrożnie (Caution)**

W przypadku niepodporządkowania się alarmowi może nastąpić uszkodzenie urządzenia.

- **Ostrzeżenie (Warning)**

W przypadku niepodporządkowania się alarmowi może nastąpić (poważne) zranienie osoby lub poważne uszkodzenie urządzenia.

- **Niebezpieczeństwo (Danger)**

W przypadku niepodporządkowania się alarmowi może zaistnieć niebezpieczeństwo śmierci.

## 1.6 Znaki alarmów:

### 1.6.1 Znaki uwagi

Znaki używane w połączeniu z Uwagami dostarczają dodatkowych informacji. Patrz następujące przykłady:

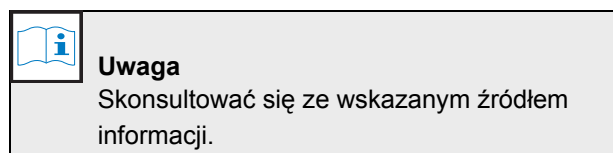
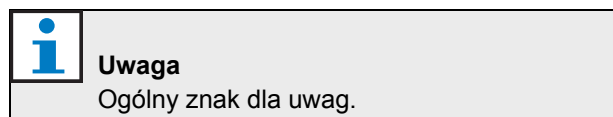

### 1.6.2 Znaki ostrożnie, ostrzeżenie i niebezpieczeństwo

Znaki używane w połączeniu z ostrożnie, ostrzeżenie, niebezpieczeństwo wskazują na rodzaj istniejącego zagrożenia. Patrz następujące przykłady:

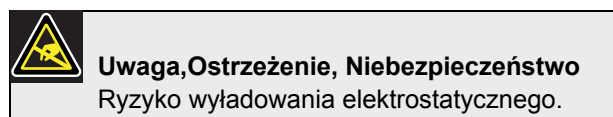
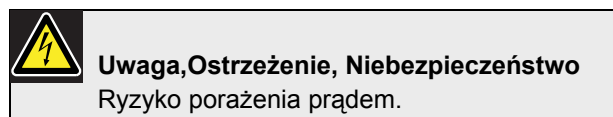
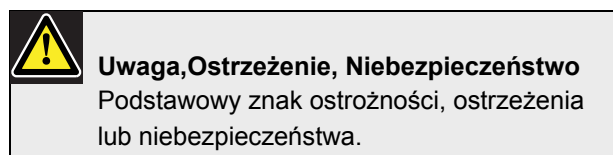

## 1.7 Tabele konwersji

W niniejszej instrukcji długości, masy, temperatury i inne wielkości fizyczne wyraża się w jednostkach SI. Jednostki metryczne można przeliczyć na jednostki niemetryczne, stosując poniższe informacje.

*tabela 0.1: Konwersja jednostek długości*

1 cal =	25,4 mm	1 mm =	0,03937 cala
1 cal =	2,54 cm	1 cm =	0,3937 cala
1 stopa =	0,3048 m	1 m =	3,281 stopy
1 mila =	1,609 km	1 km =	0,622 mi

*tabela 0.2: Konwersja jednostek masy*

1 lb (funt)	0,4536 kg	1 kg =	2,2046 lb
=			

*tabela 0.3: Konwersja jednostek ciśnienia*

1 psi =	68,95 hPa	1 hPa =	0,0145 psi
---------	-----------	---------	------------



### Uwaga

1 hPa = 1 mbar.

$$^{\circ}F = \frac{9}{5} \cdot ^{\circ}C + 32$$

$$^{\circ}C = \frac{5}{9} \cdot (^{\circ}F - 32)$$

## 2 Przegląd systemu

### 2.1 Plena

Plena Weekly Timer wchodzi w zakres produktów Plena. Plena dostarcza systemy nagłośnienia publicznego do użytku w miejscach pracy, kultu religijnego, handlu, lub rozrywki. Jest to rodzina produktów składająca się z elementów tworzących wspólnie system nagłośnienia zaprojektowany do zastosowania praktycznie w każdych okolicznościach.

Zakres dostawy obejmuje:

- miksery
- wzmacniacze wstępne
- wzmacniacze mocy
- jednostkowe wejście muzyczne
- cyfrowe zarządzanie komunikatów
- eliminator sprzężenia zwrotnego
- stacje wywoławcze
- system „liniowy”
- system alarmu głosowego
- czasomierz
- urządzenie do ładowania

Dzięki dobranym parametrom akustycznym, elektrycznym i mechanicznym, różne elementy są zaprojektowane w sposób mający na celu uzupełnienie wszystkich pozostałych elementów.

Pozostawiono celowo nie zapisane.



## 3 Wyposażenie

### 3.1 Wstęp

Plena Weekly Timer (który doskonale nadaje się do połączenia z Programem Zarządzania Komunikatami Plena i Systemem Alarmu Głosowego) jest dokładnym czasomierzem do użytkowania w miejscach publicznych. Jest on idealny dla szkół, centrów handlowych i innych miejsc spotkań, gdzie wymagane są komunikaty, sygnały i inne regulacje (takie jak automatyczne blokowanie i odblokowanie drzwi) wykonywane w określonym czasie.

Czasomierz można zaprogramować ze:

- sterowników na przedniej płycie.
- komputera PC, posiadającego zainstalowany program konfigurowania tygodniowego czasomierza Plena.

Jeżeli czasomierz jest zaprogramowany za pomocą programu konfiguracyjnego, wymagany jest kabel USB łączący komputer PC z czasomierzem.

Czasomierz ma dwa harmonogramy tygodniowe, które mogą być indywidualnie zaprogramowane. Każdy dzień tygodnia posiada oddzielne ustawianie zdarzeń, co oznacza, że na każdy dzień można zaprogramować dwa oddzielne harmonogramy. Zdarzenia można zaprogramować z dokładnością do jednej minuty i nie ma ograniczenia ilości zdarzeń.

Patrz rys. 3.1 (na następnej stronie) na schematyczny przegląd Plena Weekly Timer.

Każde zdarzenie może składać się z:

- jednego z 14 zaprogramowanych dzwonek (które są emitowane przesyłem radiowym).
- regulacji (lub wyłączenia) tłumienia podkładu muzycznego (BGM) - tłumienie
- kombinacji styków wyjścia, mających wewnętrzne przekaźniki do połączenia z wyposażeniem typu cyfrowego. Ogółem istnieje 6 rodzajów styków wyjściowych.

Styki wyjściowe można ustawić na: otwarte, zamknięte, lub generujące impulsy.

Czas trwania impulsu może być zaprogramowany globalnie i dzwonki krótsze niż jedna minuta mogą być ustawione na powtarzanie pewną ilość razy w ogólnym systemie ustawień. Jednak opcje te są dostępne tylko wtedy gdy, używany jest program konfiguracyjny Plena Weekly Timer.

Intuicyjna płyta przednia pozwala użytkownikom na łatwe przełączanie między dwoma programowalnymi harmonogramami. Programowalne styki wyjściowe mogą być uaktywnione również ręcznie, pozwalając na przypadkowe zdarzenia; na przykład, jeżeli blokada drzwi została nagle otwarta (przed czasem określonym w harmonogramie), użytkownik może wcisnąć jeden z 6 przycisków styków wyjściowych na płycie przedniej urządzenia. Czasomierz ponownie zablokuje drzwi zgodnie z programem podczas następnego zdarzenia.

Przycisk przerwy również pozwala użytkownikowi na czasowe zawieszenie wszystkich wydarzeń, za wyjątkiem wyświetlania zegara, podczas gdy naciśnięcie i trzymanie wybieraka obrotowego pozwala użytkownikowi zablokować wszystkie sterowniki przedniej płyty. Zabezpieczenia chronią przed przypadkowym uaktywnieniem zdarzeń niezajdujących się w harmonogramie.

Czasomierz posiada wejście i wyjście audio (cinch i XLR) dla wytłumionych sygnałów BGM (patrz rys. 3.1). Poziom głośności można regulować bezpośrednio z płyty czołowej, lub programować zmniejszanie o ustalonym czasie. Czasomierz wybierze w takim wypadku zaprogramowany poziom głośności na początku następnego zdarzenia. Pozwoli to użytkownikowi na automatyczne dostosowanie podkładu muzycznego do pory dnia, dla przykładu muzyka może być automatycznie ściszana w godzinach porannych lub wieczornych, lub BGM może być dopuszczony tylko w określonych porach dnia.

Czasomierz posiada synchronizowane wejście zegarowe dla synchronizacji czasu ze źródła zewnętrznego; poprawny czas można również załadować z komputera. Pozwala to na synchronizację czasomierza z serwerem czasu.

Czasomierz może również utrzymać ścieżkę daty,

zapewniając prawidłowe wyświetlanie dni tygodnia i automatycznie czasu letniego/zimowego (czas letni) ( zgodnie ze zdefiniowanymi przez użytkownika datami europejskimi lub północno-amerykańskimi).

Czasomierz posiada wejście zasilania rezerwowego 24 V z ochroną przed odwrotną biegunowością, jak również rezerwową baterię zapewniającą poprawne ustawienie zegara. Synchronizacja jest wykonywana przez port USB. Złączka RS-232 na płycie tylnej służy do połączenia czasomierza z dużym oddzielnym wyświetlaczem.

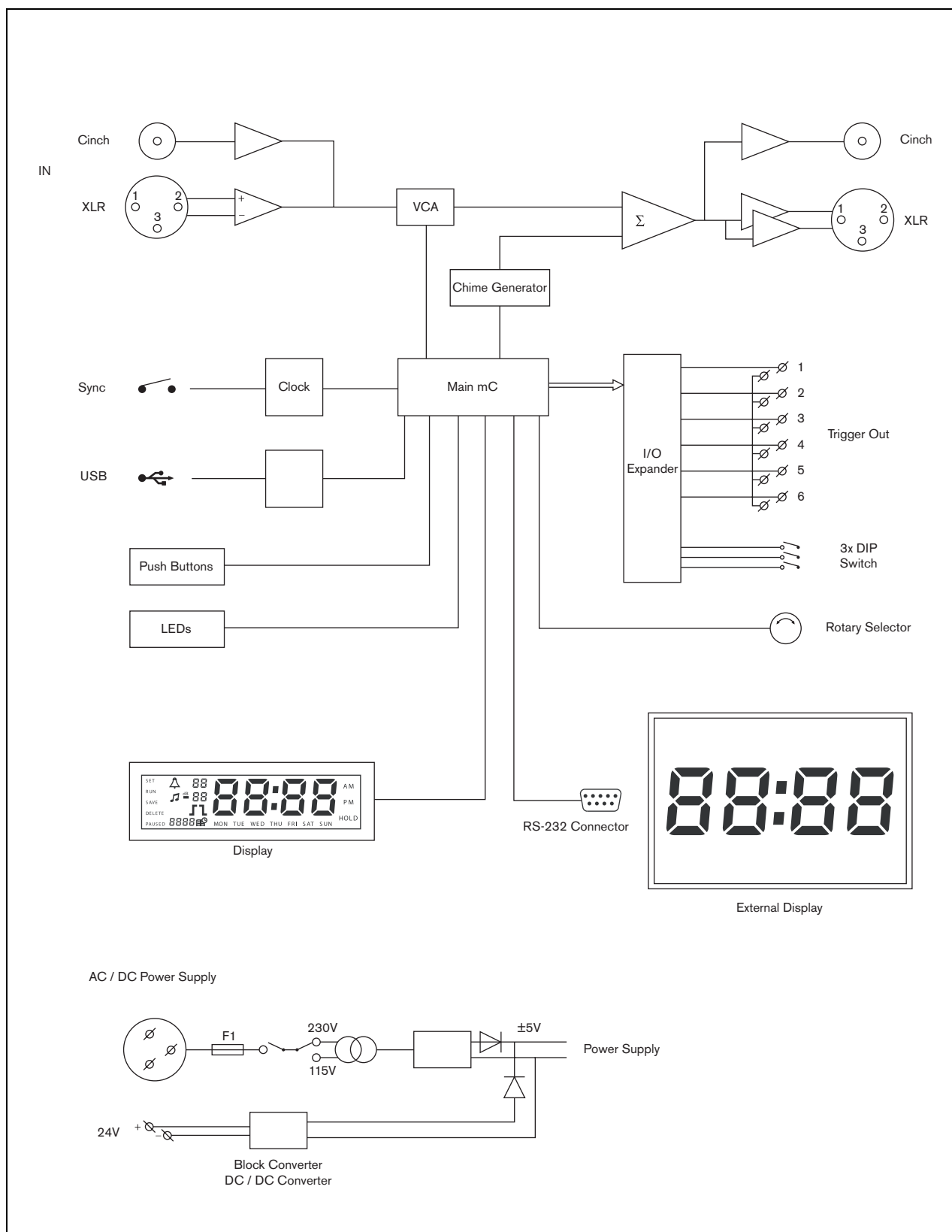

rys. 3.1: Schematyczny widok Plena Weekly Timer

## 3.2 Urządzenia sterujące, złącza i wskaźniki

### 3.2.1 Płyta przednia

Aby zapoznać się z rozmieszczeniem regulatorów i wskaźników patrz rys. 3.2:

- 1 **Przyciski programowania i lampki wskaźnikowe LED** - 1 przez 2
- 2 **Przyciski stylu wyjścia i wskaźniki LED** - 1 z 6
- 3 **Przycisk zapisu ustawień** - zapisuje datę i czas ustawienia; zapisuje zaprogramowane zdarzenia
- 4 **Przycisk ustawień** - rozpoczyna sekwencję ustawienia daty i czasu; uruchamia i zatrzymuje sekwencję programowania.
- 5 **Przycisk pauzy** - czasowo zawiesza zdarzenia i usuwa zdarzenia podczas pracy w trybie programowania.
- 6 **Główny wyświetlacz** - pokazuje czas i ustawienia programu.
- 7 **Przycisk reset** - do zerowania czasomierza (użyć szpilki do uruchomienia małego przycisku)
- 8 **Wybierak obrotowy** - do wyboru i potwierdzenia ustawień.

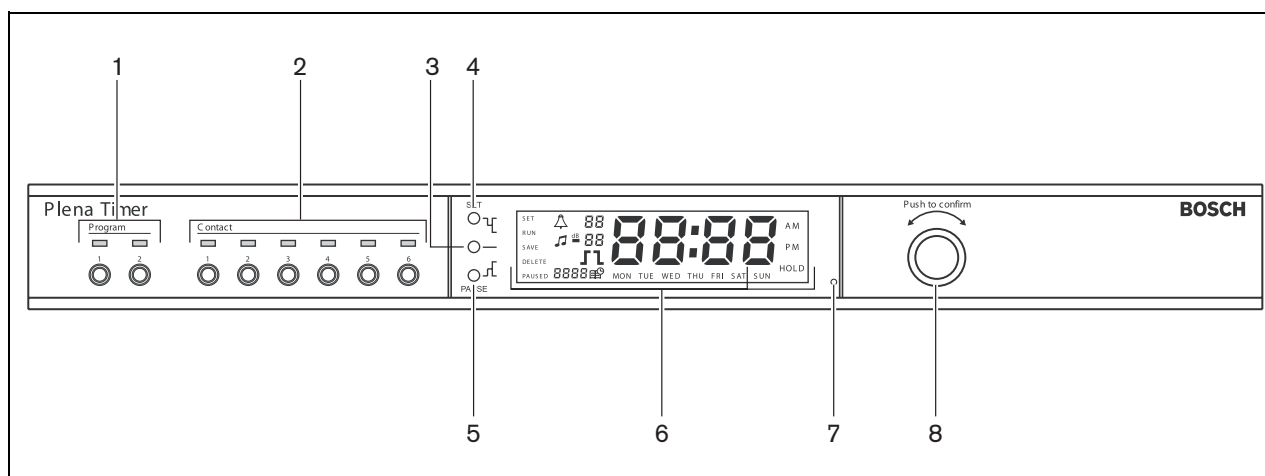

rys. 3.2: Płyta przednia

### 3.2.2 Wyświetlacz

Aby zapoznać się z głównym wyświetlaczem

patrz rys. 3.3:

- 1 **ZATRZYMANY** - wskazuje, że wszystkie zdarzenia są czasowo zawieszono (patrz rozdział 6.3)
- 2 **DELETE** - wskazuje, że wyświetlane zdarzenia można usunąć (patrz rozdział 7.3)
- 3 **SAVE** - wskazuje, że datę i czas są ustawione (patrz rozdział 5), i zaprogramowane zdarzenia (patrz rozdział 7) można zapisać
- 4 **RUN** - wskazuje, że czas biegnie
- 5 **SET** - wskazuje, że można w każdej chwili nacisnąć Set (ustawienie) w celu wyjścia z sekwencji programowania bez zmiany ustawień.
- 6 **Symbol dzwonka** - pokazuje status dzwonka
- 7 **Symbol podkładu muzycznego** - z ustawieniem “ -dB”
- 8 **Poziom głośności dzwonka**
- 9 **Poziom głośności podkładu muzycznego**
- 10 **Czas** - w godzinach i minutach
- 11 **Numer zdarzenia / rok**
- 12 **Symbol zdarzenia**
- 13 **Typ przerywnika** - używanego do styków wyjścia (patrz tabela 7.2)
- 14 **Dzień tygodnia**
- 15 **Hold** - wskazuje, że wszystkie sterowniki na płycie czołowej są zablokowane (patrz rozdział 6.5)

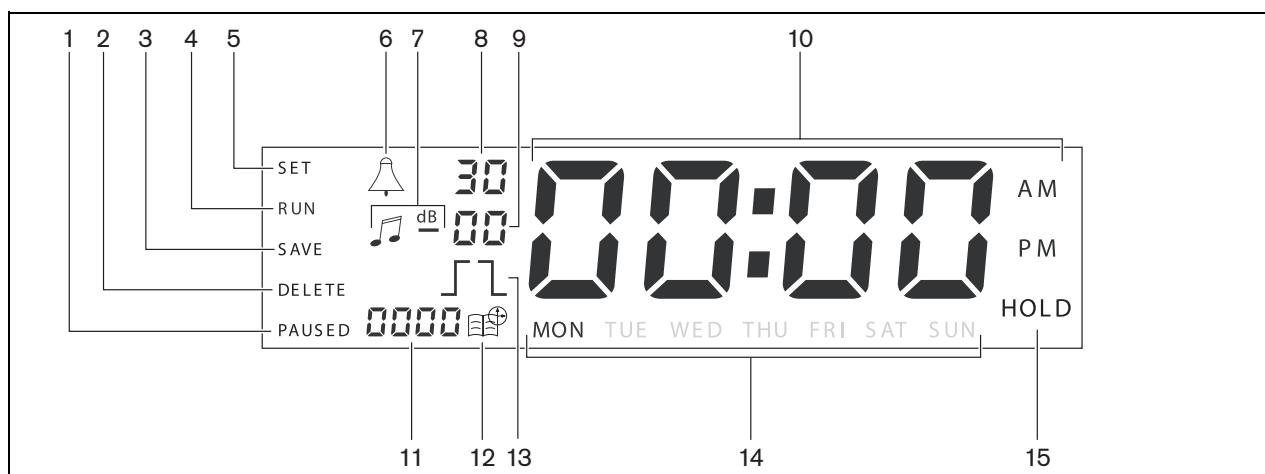

rys. 3.3: Główny wyświetlacz

### 3.2.3 Płyta tylna

Aby zapoznać się z rozmieszczeniem złączy i wyłączników patrz rys. 3.4:

- 1 **Cała pętla audio** - wejście Cinch
- 2 **Cała pętla audio** - wejście Cinch
- 3 **Cała pętla audio** - wejście XLR (gniazdo)
- 4 **Cała pętla audio** - wejście XLR (wtyczka)
- 5 **Wyjścia przerzutnika** (1 z 6)
- 6 **Sync input** - do synchronizacji czasomierza ze źródłem zewnętrznym
- 7 **24V DC w** - do zasilania rezerwowego
- 8 **Płyta typu** - zawierająca numer 12nc i numer seryjny
- 9 **Segmentowe przełączniki dwustanowe (3 szt.)** - do czasu letniego / zimowego (czas letni) i ustawienia serwisowe
- 10 **Złącze RS-232** - do połączenia wyświetlacza zegara
- 11 **Złącze USB** - do przyłączenia zewnętrznego komputera
- 12 **Zacisk śrubowy uziemienia**
- 13 **Wybierak napięcia** (115 V / 230 V)
- 14 **Wyłącznik zasilania**
- 15 **Złącze zasilania sieciowego** (3-stykowe)

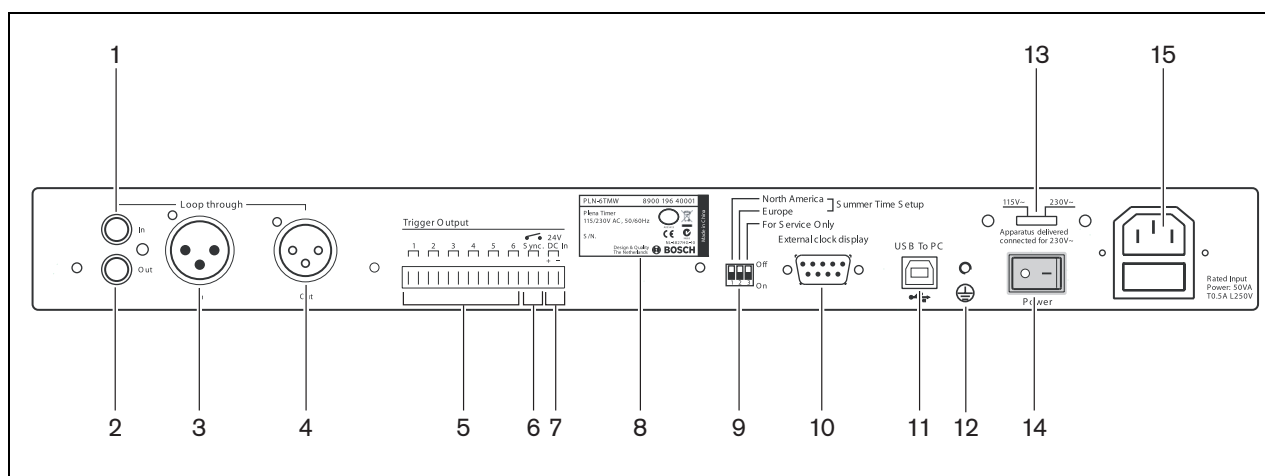

rys. 3.4: Płyta tylna

### 3.3 Instalacja

Czasomierz może być zainstalowany na górnej tablicy lub w regale 19-calowym. W zestawie znajdują się 2 zaczepty służące do instalacji w regale (patrz rys. 3.5 w sprawie szczegółów instalacji).

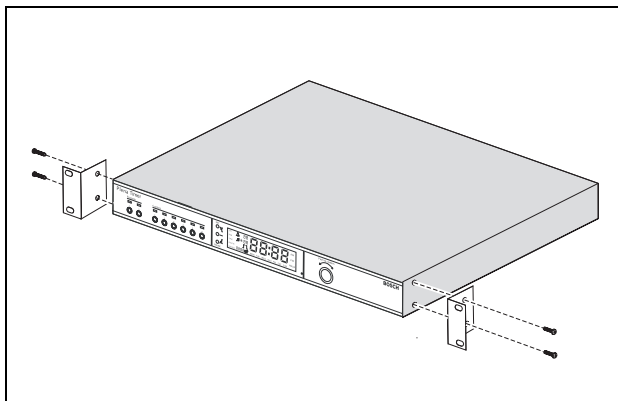

rys. 3.5: Zaczepty do montażu w regale

### 3.4 Połączenia zewnętrzne

#### 3.4.1 Podłączenie rezerwowego źródła zasilania

Wyświetlacz posiada dwie końcówki 24 V prądu stałego (7) do połączenia rezerwowego źródła zasilania. W celu zwiększenia stabilności elektrycznej systemu należy podłączyć uziemienie urządzenia (12).

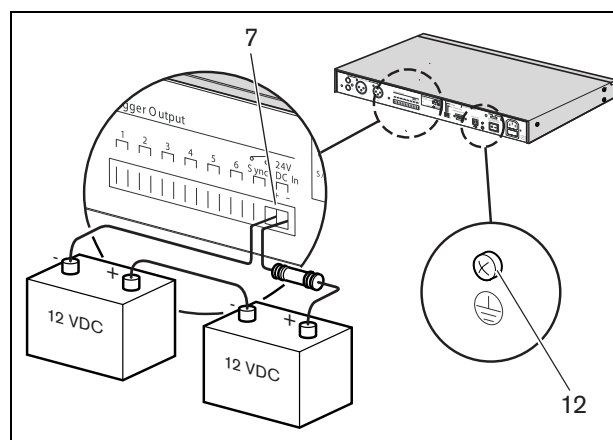

rys. 3.6: Połączenia rezerwowych baterii

### 3.4.2 Połączenie innych urządzeń Plena

Do połączenia czasomierza z innymi urządzeniami Plena można używać następujących wejść i wyjść (patrz rys. 3.7):

- Cała pętla audio - wejście Cinch
- Cała pętla audio - wyjście Cinch
- Cała pętla audio - wejście XLR (gniazdo)
- Cała pętla audio - wyjście XLR (wtyczka)

Wejście cinch i wejście XLR, podobnie jak wyjście cinch wyjście XLR są połączone równoległe (patrz rys. 3.1).

Oznacza to, że można połączyć wyświetlacz do innych urządzeń Plena za pomocą dowolnej kombinacji wejść i wyjść pętli audio.

Przykładowo "cinch wyjścia PLN-DVDT" można połączyć z "cinchem wejścia czasomierza", a "wyjście XLR czasomierza" można połączyć z "wejściem XLR wzmacniacza mieszania dźwięku" (preferowane ustawienie). "Cinch wyjścia czasomierza" można również przyłączyć do "cincha wejścia wzmacniacza mieszania dźwięku".

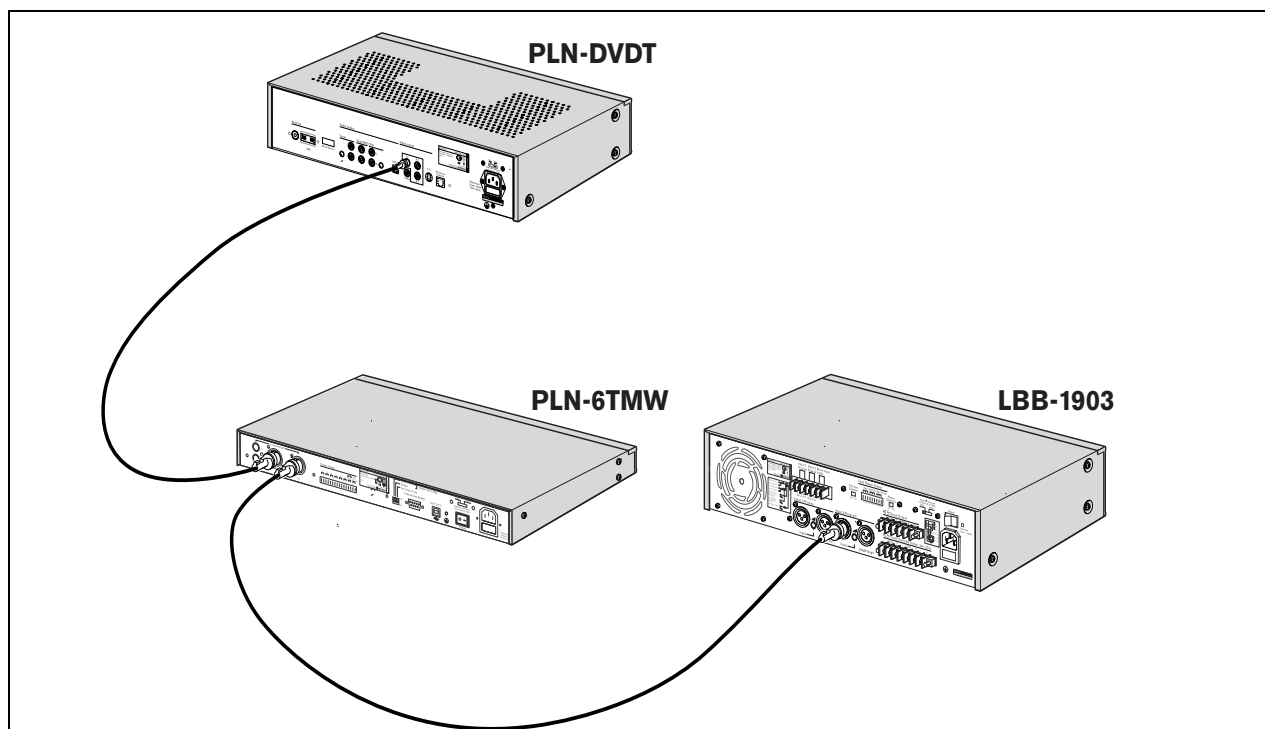

rys. 3.7: Połączenie innych urządzeń Plena



### 3.4.3 Zasilanie

- 1 Upewnić się, czy wyłącznik zasilania (14) na tylnej ścianie czasomierza jest ustawiony w położeniu "O" (patrz rys. 3.8).



#### Ostrzeżenie

Potencjalne uszkodzenie wyposażenia.  
Przed połączeniem głównego przewodu należy zawsze sprawdzić ustawienie wybieraka napięcia na tylnej ścianie wyświetlacza.

- 2 Upewnić się, czy wybierak napięcia (115 V/ 230 V) (13) jest ustawiony prawidłowo na krajowe napięcie zasilania (patrz rys. 3.8).
- 3 Za pomocą kabla sieciowego przyłączyć czasomierz do zasilania (patrz rys. 3.8).

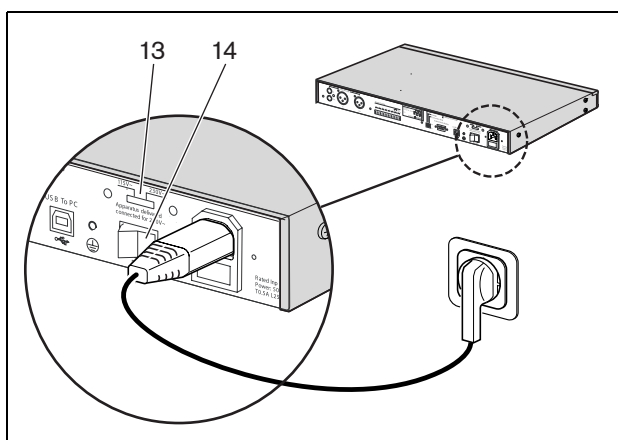

rys. 3.8: Kabel sieciowy.

Pozostawiono celowo nie zapisane.

## 4 Włączanie i wyłączenie

### 4.1 Włączanie zasilania



#### Ostrzeżenie

Potencjalne uszkodzenie wyposażenia.  
Przed połączeniem zasilania należy zawsze sprawdzić ustawienie wybieraka napięcia na tylnej ścianie wyświetlacza.

- 1 Upewnić się, czy wybierak napięcia (115 V / 230 V) (13) jest ustawiony prawidłowo na krajowe napięcie zasilania (patrz rys. 4.1).
- 2 Ustawić wyłącznik zasilania (14) na tylnej ścianie czasomierza w położenie "1".

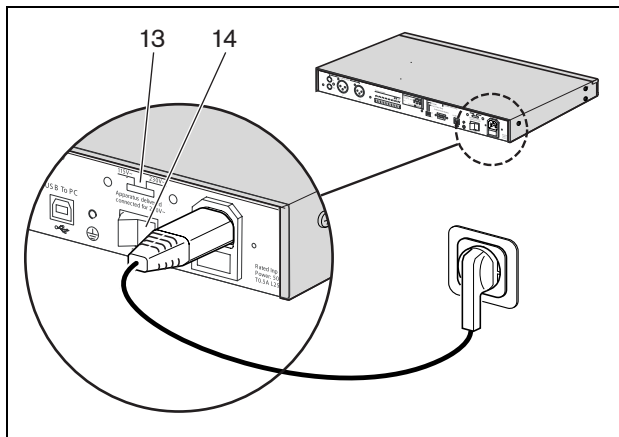

rys. 4.1: Wyłącznik zasilania na tylnej ścianie

Jeżeli dostępne jest napięcie zasilające (lub zasilanie rezerwowe), wyświetlacze LED programu (1) i styku (2) na przedniej ścianie czasomierza zapalą się chwilowo podczas włączenia zasilania systemu początkowego i pokaże się główny wyświetlacz (patrz rys. 4.2).

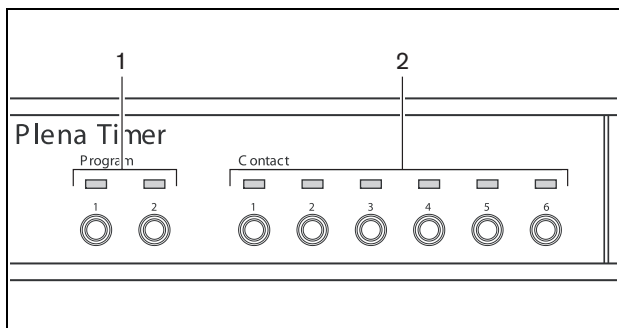

rys. 4.2: Wyświetlacze LED na płycie przedniej

### 4.2 Wyłączenie zasilania

Ustawić wyłącznik zasilania (14) na tylnej ścianie czasomierza w położenie "O" (patrz rys. 4.1).

Pozostawiono celowo niezapisane.

## 5 Ustawianie daty i czasu



### Uwaga

Do ustawienia daty i czasu można również użyć programu konfiguracji tygodniowego czasomierza Plena. Dodatkowe informacje, patrz rozdział 8.

Przed użyciem czasomierz należy upewnić się, czy data i czas są ustawione prawidłowo. W razie potrzeby uregulować datę i czas w sposób następujący:

- 1 Upewnić się, czy czasomierz jest włączony (patrz rozdział 4).
- 2 Nacisnąć i trzymać przycisk Set, dopóki rok nie zacznie migać (patrz rys. 5.1).
- 3 Przekręcić wybierak obrotowy celem wyboru roku, a następnie przycisnąć wybierak obrotowy w celu potwierdzenia ustawienia. Zaczyna migać numer miesiąca.



rys. 5.1: Rozpoczęcie sekwencji ustawień daty i czasu

Zastosować ten sam sposób, jak opisano w etapie 3:

- 4 Wybrać miesiąc i potwierdzić. Zaczyna migać numer dnia.
- 5 Wybrać dzień i potwierdzić. Zaczynają migać godziny (12).
- 6 Wybrać między ustawieniami zegara 12 i 24 godzinnego i potwierdzić. Zaczynają migać godziny.
- 7 Wybrać godzinę i potwierdzić. Zaczynają migać minuty.
- 8 Wybrać minuty i potwierdzić. Ustawienie daty i czasu jest teraz zakończone.
- 9 Nacisnąć przycisk Save w celu zapisania ustawień. Wyświetli się teraz ekran normalnej pracy.



### Uwaga

W celu zmiany daty i czasu należy nacisnąć i przytrzymać przycisk Set. Następnie kolejno naciskać wybierak obrotowy w celu szybkiego przeskakiwania i zmiany ustawień.

### 5.1 Ustawienia czasu lato i zima (czas letni)

Zegar można ustawić na europejski i północno-amerykański czas letni lub zimowy (czas letni).

W celu wykonania tego należy:

- 1 Zlokalizować ustawienie wyłączników DIP na płycie tylnej (patrz rys. 5.2).

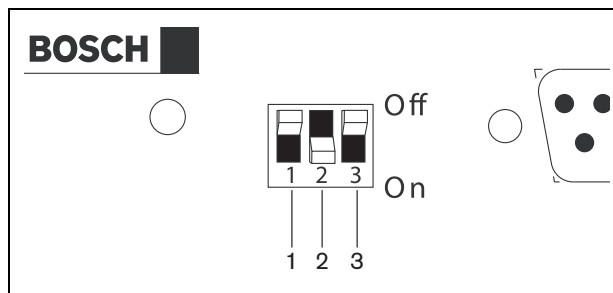

rys. 5.2: Ustawienie czasu lato/zima (zapis czasu letniego)

- 2 Ustawić wyłączniki DIP zgodnie z tabelą 5.1.

tabela 5.1 Ustawienie przełącznika DIP dla czasu letniego/zimowego (zapis czasu letniego)

Status	Przełącznik 1	Przełącznik 2	Przełącznik 3
Europejski czas letni/zimowy	Wył.	Wł.	*Wył.
Północno-amerykański czas letni/zimowy	Wł.	Wył.	*Wył.
Nie wybrano czasu letniego/zimowego	Wył.	Wył.	*Wył.
Czas letni/zimowy zdefiniowana za pomocą programu konfiguracyjnego	Wł.	Wł.	*Wył.

**Uwaga**

Wyłącznik 3 służy tylko do serwisu i normalnie powinien znajdować się w położeniu Wył (górze).

Jeżeli nie wybrano czasu letniego/zimowego (zapis czasu letniego) (opcja 3 w powyższej tabeli), można użyć przycisków Program na przedniej tablicy (patrz rys. 3.2) w celu ręcznego przełączenia między czasem letnim, a zimowym. W celu wykonania tego należy:

- Nacisnąć i przytrzymać przycisk 1 Program celem przełączenia na lato (czas letni).
- Nacisnąć i przytrzymać przycisk 2 Program celem powrotu do czasu zimowego.

## 6 Ustawienia ręczne

Za pomocą urządzeń sterowniczych na tablicy przedniej można ręcznie przejść przez zaprogramowane zdarzenia. Czasomierz automatycznie powróci do zaprogramowanego harmonogramu na początku następnego zdarzenia.

### 6.1 Wybór programu

Czasomierz ma 2 harmonogramy tygodniowe, które można zaprogramować indywidualnie (dodatkowe informacje o programowaniu, patrz rozdział 7 oraz 8).

Nacinając przyciski Program 1 lub 2 na przedniej tablicy, w celu przełączenia między dwoma programami. Po wybraniu programu zapala się lampka LED programu (patrz rys. 6.1).

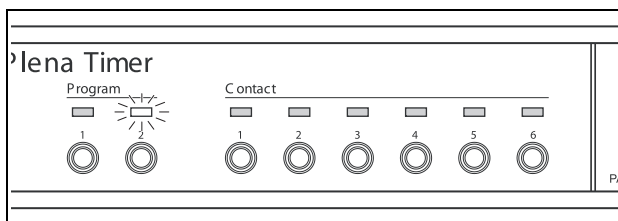

rys. 6.1: Wybór programu

### 6.2 Aktywacja styku wyjścia

Wyświetlacz ma 6 programowalnych styków wyjścia dla aktywacji licznych typów wyposażenia (dalsze informacje o programowaniu, patrz rozdział 7 oraz 8).

Nacinając jeden z przycisków Contact (1 z 6) na przedniej tablicy, aby ręcznie uaktywnić styk wyjścia. Po uaktywnieniu wyjścia zapala się lampka LED styku (patrz rys. 6.2).

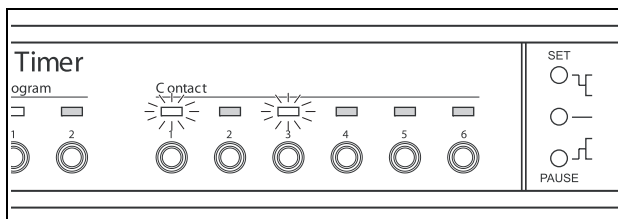

rys. 6.2: Ręczna aktywacja styku wyjścia

### 6.3 Czasowe zatrzymanie zdarzeń

Nacinając przycisk Pause na tablicy przedniej w celu czasowego zawieszenia zdarzeń. Słowo „Paused” (zatrzymany) pojawi się na wyświetlaczu obok przycisku.



#### Uwaga

Wszystkie zdarzenia zatrzymają się do czasu, aż przycisk Pause zostanie ponownie naciśnięty i słowo „Paused” nie będzie się już wyświetlać.

### 6.4 Ustawienie poziomów BGM

Kręcić wybierakiem obrotowym, w celu ręcznego ustawienia poziomów BGM. Czasomierz wybierze w takim wypadku zaprogramowany poziom głośności na początku następnego zdarzenia.

### 6.5 Blokowanie przycisków i wybieraka obrotowego

Nacinając i przytrzymać wybierak obrotowy przez kilka sekund w celu zablokowania wszystkich regulatorów na płycie przedniej. Jest to pożyteczna funkcja, aby inni użytkownicy nie mogli przypadkowo zwolnić przypadkowych zdarzeń.

Słowo „Hold” pojawi się w prawym dolnym rogu wyświetlacza (patrz rys. 6.3).



rys. 6.3: Blokowanie sterowników na płycie przedniej.



#### Uwaga

Wszystkie regulatory pozostaną zablokowane dopóki wybierak obrotowy nie zostanie wciśnięty i przytrzymany ponownie na kilka sekund i słowo „Hold” przestanie być wyświetlane.

Pozostawiono celowo niezapisane.



## 7 Programowanie harmonogramu

### 7.1 Wstęp

Rozdział ten opisuje jak używać regulatorów na przedniej płycie czasomierza do programowania harmonogramu. Czasomierz można również zaprogramować z komputera za pomocą programu Tygodniowej konfiguracji Czasomierza Plena (patrz rozdział 8).

W celu uzyskanie klarownego przeglądu programowalnych harmonogramów, patrz najpierw rys. 8.15 w rozdział 8.8.1. Rysunek pokazuje okno programowania harmonogramu, które można użyć do programowania czasomierza z komputera, za pomocą programu konfiguracji tygodniowej czasomierza Plena.

Zaletami stosowania programu konfiguracji tygodniowej czasomierza Plena są:

- szybko i łatwo można wprowadzić dane
- użytkownik na klarowny przegląd zaprogramowanych zdarzeń.
- harmonogramy mogą być tworzone zdalnie i przez licznych użytkowników.
- harmonogram może być zapisany jako plik programu i wydrukowany w razie potrzeby.



#### Uwaga

Jeżeli do programowania czasomierza używa się komputera, trzeba rozłączyć kabel USB przed użyciem czasomierza. Jeżeli kabel USB nie zostanie rozłączony, może to mieć wpływ na działanie czasomierza.

### 7.2 Programowanie wydarzenia

- 1 Upewnić się, czy czasomierz jest włączony (patrz rozdział 4).
- 2 Chwilowo nacisnąć i zwolnić przycisk Set (ustawienie). Lampki LED programu na przedniej płycie będą palić się na zmianę (patrz rys. 7.1).

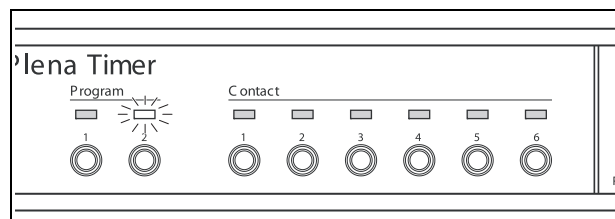

rys. 7.1: Wybór programu

- 3 Nacisnąć i przytrzymać przycisk Program programu, jaki ma być edytowany. Wybrana lampka LED Program będzie się dalej świecić.



#### Uwaga

Jeżeli wybrano zły program do edycji, można nacisnąć przycisk Program (1 lub 2) celem przełączenia między dwoma programami. Program wybrany do edycji będzie wyświetlany na głównym wyświetlaczu i będzie palić się odpowiednia lampka.

- 4 Nacisnąć i przytrzymać wybierak obrotowy w celu uruchomienia sekwencji programowania. Cały wyświetlacz pojawi się ponownie i dzień tygodnia zacznie migać (patrz rys. 7.2).



#### Uwaga

W celu wyjścia z sekwencji programowania w dowolnym czasie bez zmiany ustawień, nacisnąć klawisz Set.

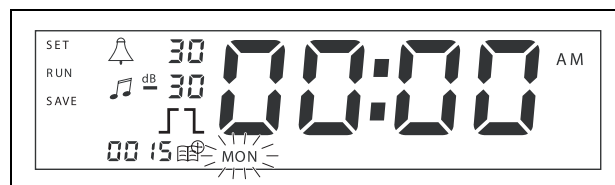

rys. 7.2: Programowanie dnia i czasu zdarzenia.

- 5 Przekręcić wybierak obrotowy celem wyboru dnia, jaki ma być zaprogramowany, a następnie przycisnąć wybierak obrotowy w celu potwierdzenia ustawienia. Zaczynają migać godziny.
- Zastosować ten sam sposób, jak opisano w etapie 5:
- 6 Wybrać godzinę i potwierdzić. Zaczynają migać minuty.
  - 7 Wybrać minuty i potwierdzić. Zacznie migać symbol zdarzenia, i wyświetli się numer następnego dostępnego zdarzenia (patrz rys. 7.3).

**Uwaga**

Aby w tym momencie edytować lub obejrzeć wcześniej zaprogramowane zdarzenia, patrz rozdział 7.3. Zaraz po naciśnięciu wybieraka obrotowego trzeba kontynuować programowanie nowego zdarzenia. Patrz następny krok.



rys. 7.3: Wyświetla się symbol zdarzenia z nowym numerem.

- 8 Wcisnąć wybierak obrotowy celem potwierdzenia nowego numeru zdarzenia. Numer będzie następnie przypisany do nowego zdarzenia i symbol dzwonka zacznie migać.
- 9 Wybrać rodzaj dzwonka między 1 a 14 i potwierdzić (patrz tabela 7.1 w celu przeglądu rodzajów dzwonek). Zaczyna migać symbol dzwonka dB.

tabela 7.1: Przegląd programów dzwonek czasomierza.

Nr.	Rodzaje dzwonka czasomierza
1	1,2 kHz (1 s)
2	554 kHz (2 s)
3	440 kHz (4 s)
4	554 kHz (1 s)
5	554 Hz (1 s), 440 Hz (1 s)
6	392 Hz (1 s), 523 Hz (1 s), 659 Hz (2 s)

tabela 7.1: Przegląd programów dzwonek czasomierza.

7	554 Hz (1 s), 440 Hz (1 s), 493 Hz (1 s), 330 Hz (2 s)
8	659 Hz (1 s), 523 Hz (1 s), 392 Hz (1 s), 330 Hz (2 s)
9	Usuwanie 554 Hz (100 ms), 440 Hz (400 ms)
10	Natychmiastowieniebezpieczeństwo- 600 Hz (200 ms), pauza (200 ms)
11	Alarm pożarowy 440 Hz (12 s włączony, 12 s wyłączony)
12	Alarm dwutonowy 440 hz (1 s), 554 Hz (1 s)
13	650 Hz 1,8 s wł., 1.8 s wył. ton wg. normy szwedzkiej
14	Dzwony Westminster

**Uwaga**

Wszystkie ustawienia dB dla dzwonek i BGM są ustawieniami minus, ponieważ czasomierz może tylko osłabiać (obniżać) ustawienie sygnału; czasomierz nie może wzmacniać sygnału.

- 10 Ustawić poziom dB między 0 a -30 dla dzwonka i potwierdzić. Zaczyna migać symbol dB podkładu muzycznego.
- 11 Ustawić poziom dB między 0 a -30 dla BGM i potwierdzić. Zaczyna migać symbol wyzwalacza styku wyjścia.





**Uwaga**

Czasomierz tygodniowy Plena posiada 6 styków wyjściowych (patrz rys. 3.4 ). Każde wyjście ma 4 ustawienia przerzutnika (patrz tabela 7.2).

- 12 Nacisnąć przyciski styków (1 z 6) w celu wyboru wymaganego wyjścia. Zaraz po wybraniu zapala się lampka styku wyjścia.
- 13 Przekręcić wybierak obrotowy celem wyboru rodzaju ustawień przerzutnika (patrz tabela 7.2), a następnie wcisnąć wybierak obrotowy w celu potwierdzenia ustawień.

- 14 Nacisnąć przycisk Save w celu zapisania zaprogramowanych zdarzeń. Po kilku sekundach cały wyświetlacz pojawi się ponownie i wyświetli się słowo RUN (przebieg) w górnym lewym rogu. Oznacza to, że programowanie zdarzenia zostało zakończone i że czasomierz pracuje.
- 15 W celu zaprogramowania następnego zdarzenia powtórzyć od kroku 2 .

tabela 7.2: Ustawienia przerzutnika styku wyjściowego.

Ustawienia przerzutnika	Stan zdarzenia	Stan przełącznika	Przykład
	Zdarzenie jest włączone i pozostaje takim do wyłączenia.	Zamknięte	Zapala się światło
	Zdarzenie zostaje wyłączone.	Otwarte	Po chwili, to samo światło wyłącza się.
	Zdarzenie jest włączone, a następnie natychmiast wyłączone (pulsujące).	Zamknięte, a następnie natychmiast otwarte.	Rozpoczyna się komunikat.
	Nie wybrano zdarzenia. Symbol — jest używany tylko dla programu konfiguracji tygodniowego czasomierza Plena. Aby wybrać zdarzenie za pomocą tego wyświetlacza, kręcić wybierakiem obrotowym do chwili, gdy nie jest wyświetlany żaden symbol.	Otwarte	Nic się nie dzieje



#### Uwaga

Styki wyjściowe są stykami normalnie otwartymi (NO).



#### Uwaga

Gdy zdarzenie rozpoczyna się, program ustawi styki wyjściowe zgodnie z ustawieniami aktualnego zdarzenia (i będzie ignorować ustawienia poprzedniego zdarzenia). Dla przykładu, jeżeli styk wyjścia, który był już otwarty jest ustawiony jako otwarty, nic nie będzie się działo.

## 7.3 Przeglądanie i edycja zdarzeń.



### Uwaga

Zaraz po naciśnięciu wybieraka obrotowego albo na „potwierdzić nowe zdarzenie”, albo na „edycja istniejącego zdarzenia”, trzeba kontynuować programowanie zdarzenia. Nie można powrócić do poprzednich zdarzeń w jakiegokolwiek sesji programowania.

Aby przejrzeć lub edytować zdarzenie, należy najpierw przejść kroki 1 przez 7 do rozdział 7.2. Gdy symbol zdarzenia rozpoczyna migać można zarówno:

- przekręcić wybierak obrotowy w celu wyboru innych poprzednio zaprogramowanych zdarzeń, a następnie nacisnąć wybierak obrotowy w celu kontynuacji edycji tego zdarzenia, jak szczegółowo opisano w rozdział 7.2.
- nacisnąć przycisk Pause w celu usunięcia wejścia. Po kilku sekundach cały wyświetlacz pojawi się ponownie i wyświetli się słowo RUN (przebieg) w górnym lewym rogu. Oznacza to, że edytowanie zdarzenia zostało zakończone i że czasomierz pracuje.
- nacisnąć wybierak obrotowy w celu potwierdzenia nowego zdarzenia, jak opisano w punkcie 8 z rozdział 7.2.

## 8 Program konfiguracji tygodniowego czasomierza Plena

### 8.1 Wstęp

Rozdział opisuje, jak:

- instalować Plena Weekly Timer Program konfiguracyjny (wersja: 2.09).
- łączy komputer z czasomierzem.
- program zdarzeń, za pomocą komputera.
- załadowanie harmonogramu z komputera do czasomierza.
- załadowanie harmonogramu z czasomierza do komputera.

### 8.2 Wymagania systemowe

Program konfiguracyjny można zainstalować na dowolnym komputerze PC z systemem operacyjnym Microsoft Windows 2000/XP/7/8. Przed instalacją oprogramowania upewnić się, czy:

- komputer pracuje prawidłowo i nie ma wirusów.
- wszystkie inne programy są zamknięte.

### 8.3 Instalacja programu

Wykonać co następuje:

- 1 Włożyć CD-ROM Plena do napędu komputera. CD-ROM uruchamia się automatycznie i pojawia się okno podobne jak w rys. 8.1. Jeżeli CD-ROM nie uruchamia się automatycznie:
  - Przejść do Start > Run.
  - Enter X:\index.html. (Zamienić X na znak napędu CD-ROM).

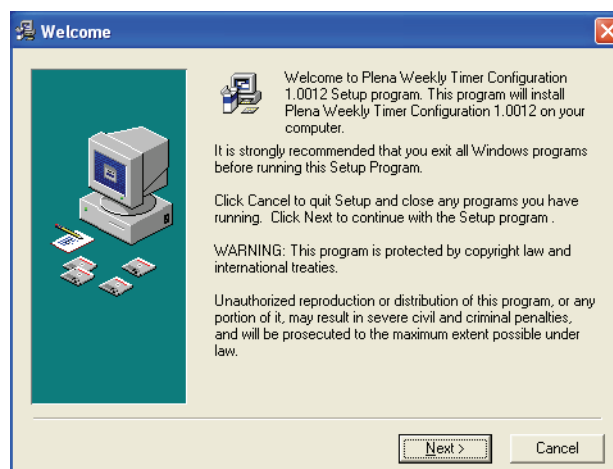

rys. 8.1: Witamy

- 2 Proszę postępować zgodnie z wyświetlanymi instrukcjami, a następnie kliknąć [Next]. Pojawia się okno podobne do rys. 8.2.

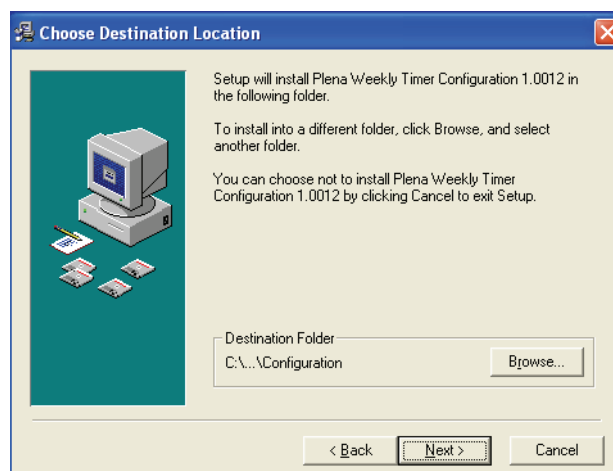

rys. 8.2: Wybrać lokalizację

- 3 Wybrać folder instalacji, a następnie kliknąć [Next]. Pojawia się okno podobne do rys. 8.3.

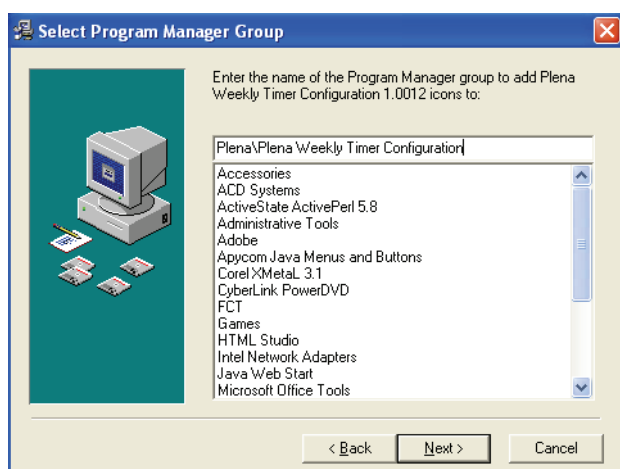

rys. 8.3: Wybrać grupę w panelu sterowania

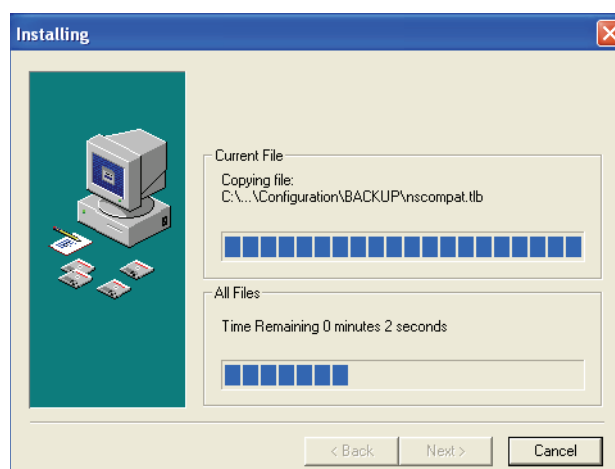

rys. 8.5: Instalacja programu

- 4 Wybrać grupę w panelu sterowania, a następnie kliknąć [Next]. Pojawia się okno podobne do rys. 8.4.

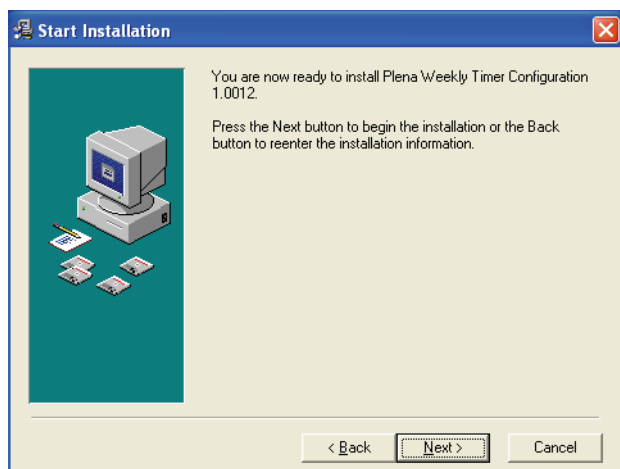

rys. 8.4: Uruchomienie instalacji

- 5 Proszę postępować zgodnie z wyświetlanymi instrukcjami, a następnie kliknąć [Next]. Zacznie się instalować program (patrz rys. 8.5).

- 6 Począkać do zakończenia instalacji. Pojawia się okno podobne do rys. 8.6.  
7 Kliknąć [Finish] w celu zakończenia procesu instalacji. Program jest gotowy do pracy.

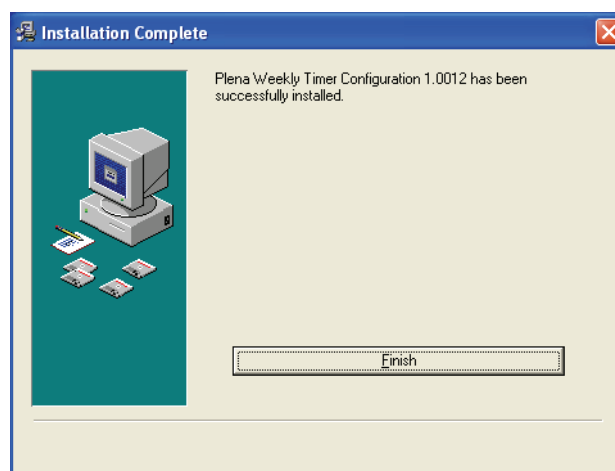

rys. 8.6: Instalacja zakończona.

## 8.4 Połączenie z komputerem

Dostarczonego kabla USB można użyć do połączenia komputera z Plena Weekly Timer (patrz rys. 8.7). Nie jest konieczne wyłączenie czasomierza.



### Uwaga

Programu konfiguracyjnego można również użyć gdy komputer nie jest połączony z czasomierzem, dla przykładu w celu zaprogramowania harmonogramu w domu.

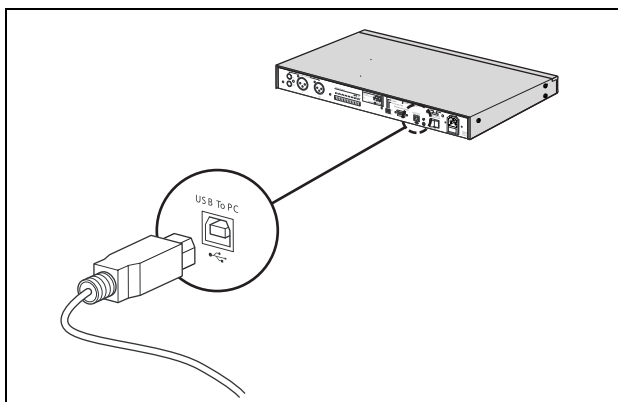

rys. 8.7: Łączenie komputera z czasomierzem.



### Uwaga

Upewnić się, czy odłączona kabel USB od czasomierza po rozładowaniu lub załadowaniu danych. Jeżeli kabel USB nie zostanie rozłączony, może to mieć wpływ na działanie czasomierza.

## 8.5 Uruchomienie programu

Wykonać co następuje:

- 1 Przejść do pulpitu Windows (patrz rys. 8.8 jako przykład).



rys. 8.8: Pulpit Windows

- 2 Kliknąć podwójnie ikonę Konfiguracja tygodniowego czasomierza Plena. Pojawia się okno podobne do rys. 8.9.

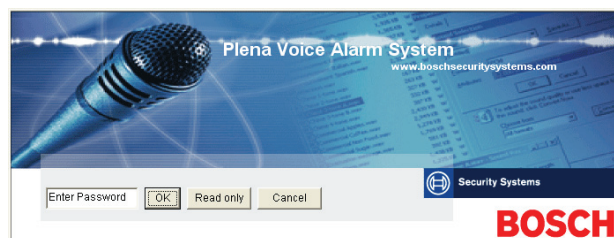

rys. 8.9: Hasło

- 3 Wprowadzić hasło (12345678) w Wejść w pole hasła i kliknąć przycisk OK. Pojawi się główne menu (patrz rys. 8.10).



### Uwaga

Hasło domyślne 12345678 można zmienić w programie konfiguracyjnym (patrz rozdział 8.6.5).

## 8.6 Przyciski głównego menu

Po wprowadzeniu poprawnego hasła pojawia się główne menu (patrz rys. 8.10). Za pomocą przycisków po lewej stronie tego okna można wejść do wszystkich okien programu konfiguracyjnego.

Różne funkcje głównego menu opisano szczegółowo na następujących stronach (dodatkowe informacje patrz rozdział 8.7 przez rozdział 8.12).

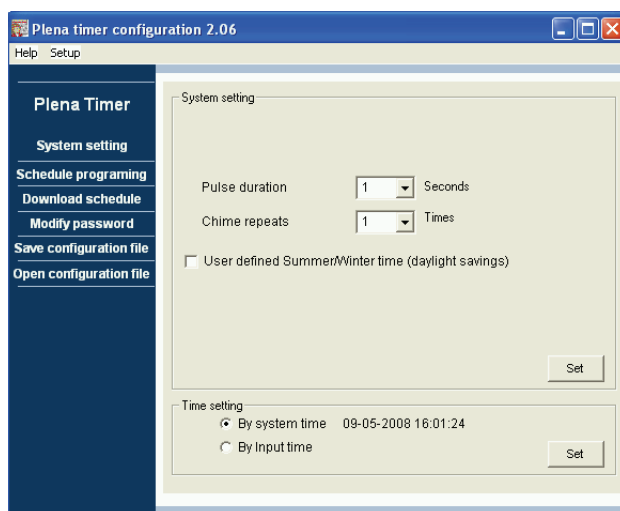

rys. 8.10: Główne menu

### 8.6.1 Ustawienie

Wybrać Setup, a następnie język celem wyboru odpowiedniego języka (patrz rys. 8.11).

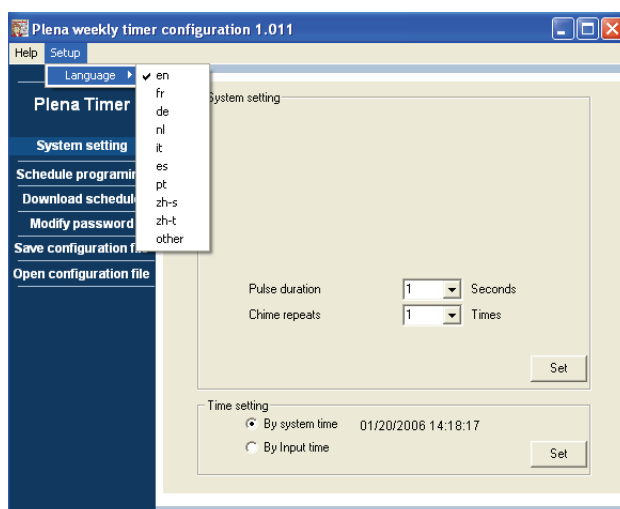

rys. 8.11: Opcja ustawienia języka

### 8.6.2 Ustawienia systemowe

Użyć okna Ustawienia systemowe do wprowadzenia ustawień globalnego systemu i ustawień czasu (patrz rozdział 8.7).

### 8.6.3 Programowanie harmonogramu

Użyć przycisku programowanie harmonogramu w celu:

- Edycji programowania dla harmonogramów 1 lub 2.
- Załadowania edytowanego harmonogramu do Plena Weekly Timer.

### 8.6.4 Ściąganie harmonogramu

Za pomocą przycisku Download schedule ściągnąć harmonogramy z czasomierza do komputera.

### 8.6.5 Zmiana hasła

Za pomocą przycisku Modify password zmienić hasło dostępu do programu.

### 8.6.6 Zapisać plik konfiguracyjny

Za pomocą przycisku Save configuration file zapisać bieżący plik konfiguracyjny.

### 8.6.7 Otwarcie pliku konfiguracyjnego

Za pomocą przycisku Open configuration file otworzyć istniejący plik konfiguracyjny.



## 8.7 Ustawienia systemowe

Za pomocą tego okna wejść do

- ustawień systemu globalnego.
- ustawień czasu globalnego.



### Uwaga

Ustawienia systemu globalnego w tym oknie wpływają na wszystkie ogólne ustawienia czasomierza (patrz również rozdział 8.8.1). Przykładowo, jeżeli "Chime repeat" jest ustawiony na 2, wszystkie dzwonki będą dwukrotnie powtarzać każde zdarzenie.

Z głównego menu kliknąć przycisk ustawień systemowych. Pojawi się następujące menu (patrz rys. 8.12).

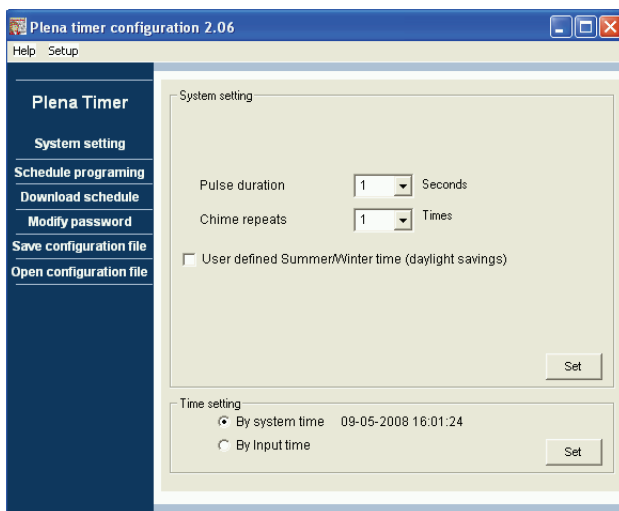

rys. 8.12: Okno ustawień systemowych

### 8.7.1 Ustawienia systemowe

- 1 Kliknąć strzałkę w dół na czas trwania impulsu i wybrać ilość sekund, jaką powinny trwać wszystkie pulsujące zdarzenia (wybrać wartość między 1 a 50). Wszystkie pulsujące zdarzenia dla styków wyjścia są od 1 do 6.



### Uwaga

Domyślnie, minimalny czas między dwoma programowalnymi zdarzeniami wynosi jedną minutę.

- 2 Kliknąć strzałkę w dół na powtórzenia dzwonka i wybrać ilość razy, jaką dzwonek powinien powtarzać (wybrać wartość między 1 a 10). Typowo wartość ta jest ustawiona na 1, o ile wszystkie zaprogramowane dzwonki nie mają powtarzać sygnału.

### 8.7.2 Ustawienia czasu

- Kliknąć przycisk radio "By system time" (przez czas systemowy), a następnie przycisk Set w celu synchronizacji zegara Plena Weekly Timer z zegarem komputera.
- Kliknąć przycisk radio "By input time" (przez czas wejścia), a następnie przycisk Set w celu ręcznego ustawienia Plena Weekly Timer na żądany czas. Pojawi się następujące menu (patrz rys. 8.13)

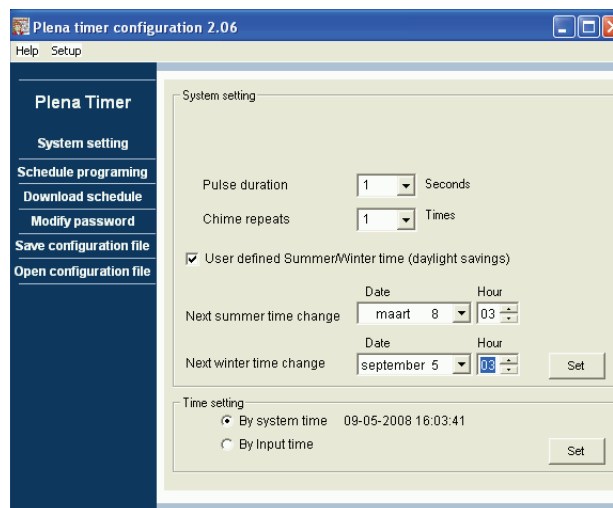

rys. 8.13: Okno "User defined Summer/Winter time"

- 1 Kliknąć przycisk "User defined Summer/Winter time (daylight savings)".
- 2 Kliknąć indywidualnie na daty i godziny i użyć strzałek w celu regulacji ustawień.

Po kliknięciu przycisku Set, załadują się nowe ustawienia czasu do Plena Weekly Timer. Jeżeli komputer i czasomierz nie są połączone, będzie wyświetlony komunikat o konieczności połączenia kablem USB.

**Uwaga**

Czasomierz posiada również wejście zegara synchronizacji czasu, w celu ręcznej synchronizacji czasu ze źródłem zewnętrznym (patrz rys. 3.4). Podczas ręcznej synchronizacji zegara Plena Weekly Timer minuty są ustawiane do najbliższej godziny. Dla przykładu, jeżeli zegar jest ustawiony na synchronizację o 13:05, zegar czasomierza ustawi się na 13:00. Jeżeli zegar jest ustawiony na synchronizację o 12:55, zegar czasomierza ustawi się na 13:00.

## 8.8 Programowanie harmonogramu

Za pomocą tego przycisku:

- edytować program dla harmonogramów 1 lub 2.
  - załadować edytowany harmonogram do Plena Weekly Timer.
- 1 Z głównego menu kliknąć przycisk programowania harmonogramu. Pojawi się następujące menu (patrz rys. 8.14).

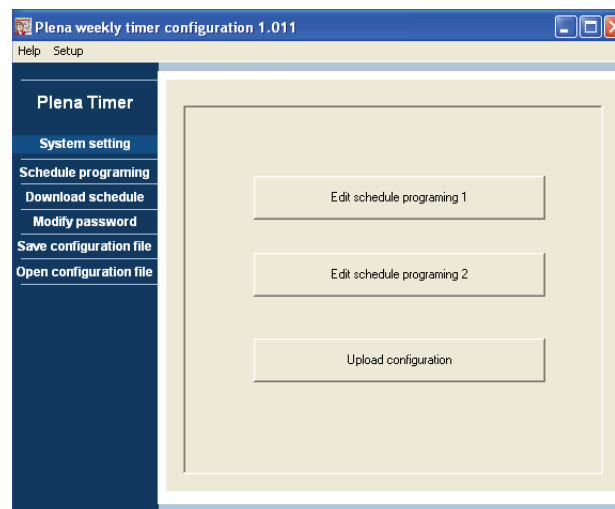

rys. 8.14: Przyciski programowania i ładowania.

**Uwaga**

Funkcja edycji programu dla harmonogramu 1 i 2 są identyczne. Ponadto dla uproszczenia wyjaśniamy tylko program 1.

- 2 Kliknąć przycisk 1 Edycja programowania harmonogramu. Pojawi się okno programowania harmonogramu (patrz rozdział 8.8.1).

### 8.8.1 Programowanie harmonogramu

Za pomocą tego okna programować zdarzenia.

Zdarzenia mogą być:

- zaplanowane na każdy dzień tygodnia.
- przypisane do indywidualnych właściwości, takich jak czas trwania zdarzenia i rodzaj wymaganego dzwonka lub przerywnika. (patrz rys. 8.15).

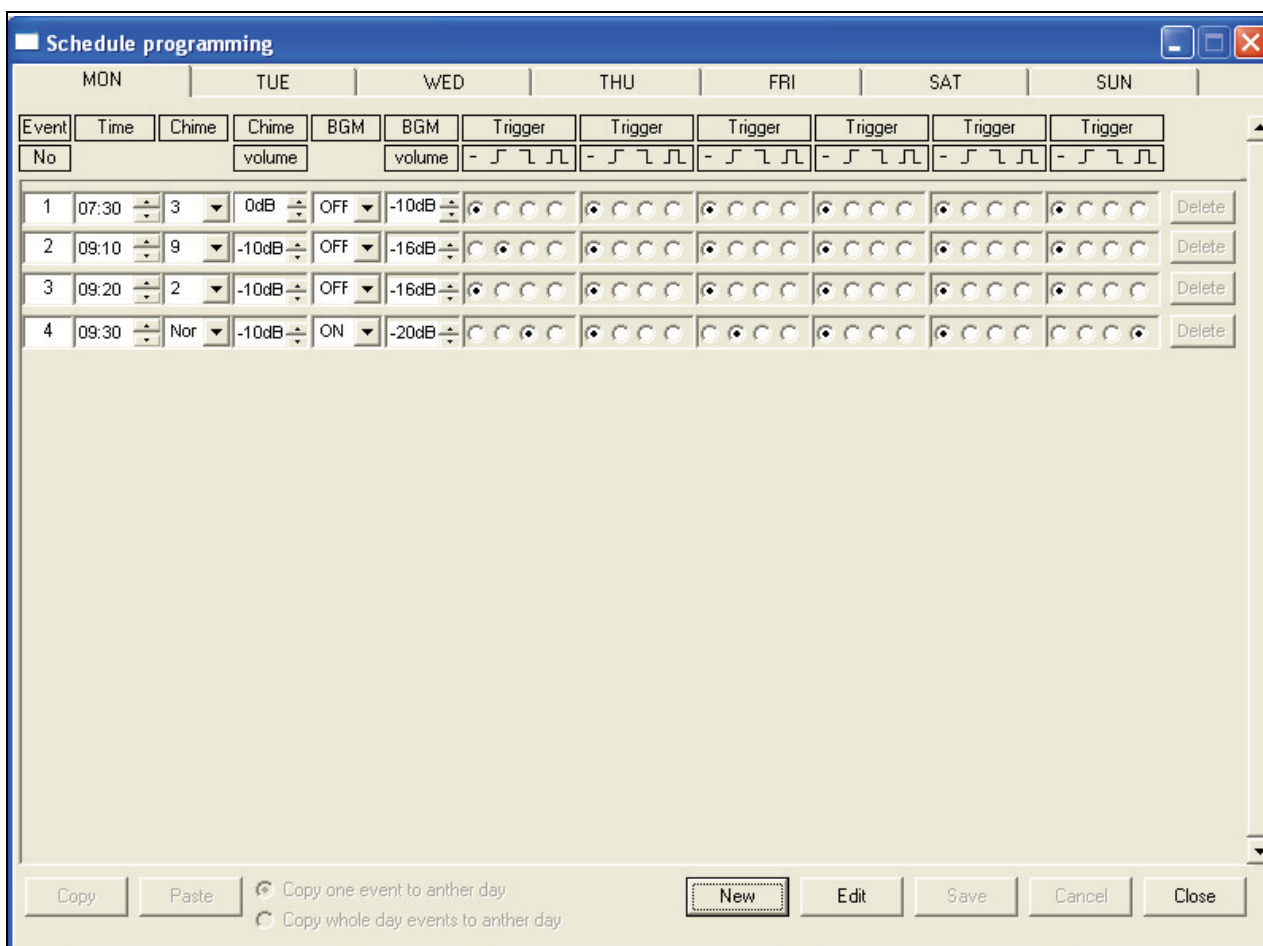

rys. 8.15: Okno programowania harmonogramu

- 1 Kliknąć etykietę dnia (w górnej części okna) by wyświetlić dzień, który ma być zmieniony.
- 2 Kliknąć przycisk New by dodać nowe wejście, lub przycisk Edit dla edycji istniejącego wejścia. Patrz wyjaśnienie różnych pól (Time, Chime, Chime volume, BGM itp.) na następnej stronie.
- 3 Po zmianie parametrów kliknąć Save, celem zapisu tych ustawień.

**i Uwaga**  
Wszystkie parametry przyjmują zaprogramowany stan w momencie zaistnienia zdarzenia.

### Czas

Kliknąć strzałkę w górę lub w dół aby zmienić czas planowanego zdarzenia. Godziny i minuty muszą być indywidualnie klikane i zmieniane.



#### Uwaga

Domyślnie, minimalny czas między dwoma programowalnymi zdarzeniami wynosi jedną minutę.

Jeżeli zmieniono czas, lub zdarzenie ma miejsce przed lub po istniejącym zdarzeniu, program zapyta, czy chcesz sortować wydarzenie w harmonogramie. Oznacza to, że wszystkie zdarzenia będą ponownie sortowane zależnie od czasu. Można wybrać albo YES, albo NO. Normalnie wygodniej jest mieć wydarzenia posortowane zgodnie z czasem.

### Dzwonek

Kliknąć strzałkę w dół w celu wyboru rodzaju dzwonka między 1 a 14 (patrz tabela 7.1 celem obejrzenia rodzajów dzwonek). Można również nie wybrać żadnego. Krótkie dzwonki można również ustawić do powtórzenia w tej samej minucie w ustawieniach systemu globalnego (patrz rozdział 8.7 dla uzyskania dalszych informacji).

### Poziom głośności dzwonka

Kliknąć strzałkę w górę lub w dół aby zmienić poziom głośności wybranego dzwonka.

### BGM

Kliknąć strzałkę w dół celem ustawienia podkładu muzycznego (BGM) na ON lub OFF.

### Poziom głośności BGM

Kliknąć strzałkę w górę lub w dół aby zmienić poziom głośności BGM.

### Przerzutnik

Plena Weekly Timer ma 6 styków wyjścia (spatrz 3.4). Każde wyjście ma 4 ustawienia przerzutnika (patrz tabela 7.2).

### Usuwanie

Nacisnąć wejście celem wyboru. Pomarańczowa skrzynka pojawi się wokół zdarzenia, aby pokazać, które zostało wybrane.

Kliknąć przycisk Delete, w celu usunięcia wejścia.

### Kopiowanie i wklejanie

Za pomocą klawiszy Copy i Paste kopiować poszczególne zdarzenia, lub wszystkie zdarzenia z jednego dnia na inny dzień.

W celu kopiowania lub wklejania poszczególnych zdarzeń na inny dzień.

- 1 Kliknąć etykietę dnia (w górnej części okna), z którego na nastąpić kopiowanie.
- 2 Kliknąć przycisk Edit.
- 3 Kliknąć zdarzenie, jakie ma być kopiowane. Pomarańczowa skrzynka pojawi się wokół zdarzenia, aby pokazać, które zostało wybrane.
- 4 Kliknąć przycisk radiowy "Kopiować zdarzenie w innym dniu".
- 5 Kliknąć przycisk Copy.
- 6 Kliknąć etykietę dnia (w górnej części okna), do którego ma nastąpić wklejenie.
- 7 Kliknąć przycisk Paste (wklej). Kopiowane zdarzenie zostanie wprowadzone.

W celu kopiowania i wklejania wszystkich wydarzeń jednego dnia na inny dzień.

- 1 Kliknąć etykietę dnia (w górnej części okna), z którego ma nastąpić kopiowanie.
- 2 Kliknąć przycisk Edit.
- 3 Kliknąć przycisk radiowy "Kopiować wszystkie zdarzenia dnia do innego dnia". Pomarańczowe skrzynki pojawią się wokół wszystkich zdarzeń.
- 4 Kliknąć przycisk Copy.
- 5 Kliknąć etykietę dnia (w górnej części okna), do którego ma nastąpić wklejenie.
- 6 Kliknąć przycisk Paste (wklej). Kopiowane zdarzenia zostaną wprowadzone.

### 8.8.2 Konfiguracja załadowania.

Użyć tej opcji w celu załadowania edytowanego harmonogramu z komputera do Plena Weekly Timer.

- 1 Z głównego menu kliknąć przycisk programowania harmonogramu. Pojawi się następujące okno (patrz rys. 8.16).

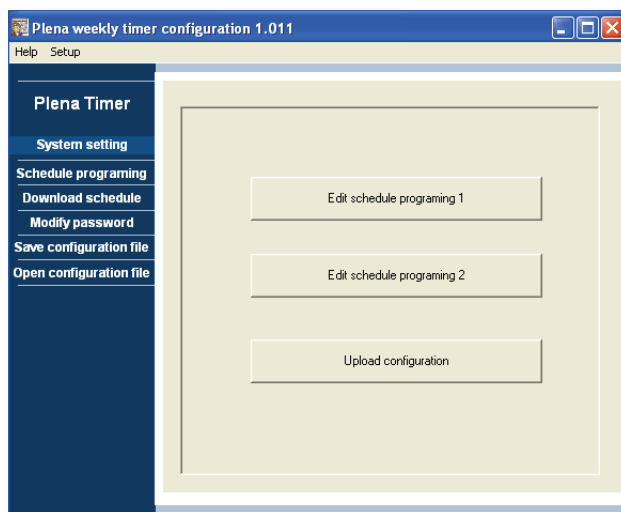

rys. 8.16: Przyciski programowania i ładowania.

- 2 Kliknąć konfigurację załadowania. Pojawi się następujące okno (patrz rys. 8.17) pokazujące, że nastąpiło załadowanie. Po zakończeniu ładowania okno to zostanie zamknięte.

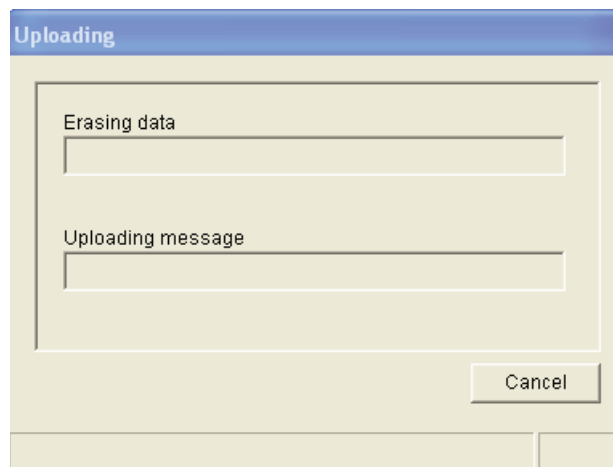

rys. 8.17: Ściąganie danych do Plena Weekly Timer



#### Uwaga

Upewnić się, czy rozłączono kabel USB przed użyciem czasomierza. Jeżeli kabel USB nie zostanie rozłączony, może to mieć wpływ na działanie czasomierza.

## 8.9 Ściąganie harmonogramu

Użyć tej opcji w celu ściągnięcia harmonogramu z Plena Weekly Timer do komputera.

- 1 Z głównego menu kliknąć przycisk ściągania harmonogramu. Pojawi się następujące okno dialogowe (patrz rys. 8.18).

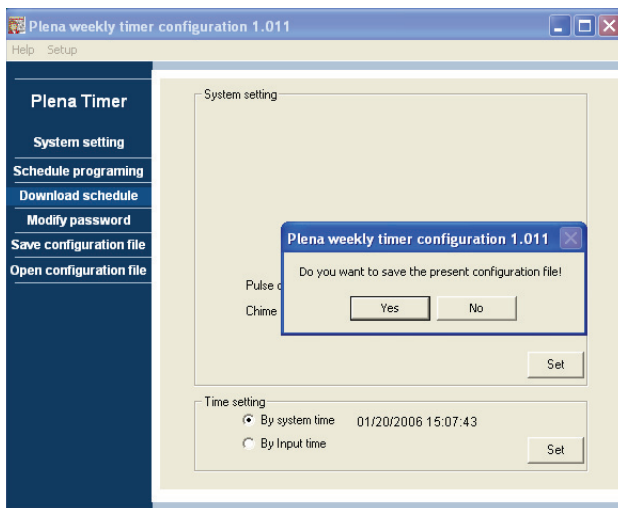

rys. 8.18: Ściąganie okna dialogowego harmonogramu

- 2 Kliknąć albo YES albo NO na pytanie “czy chcesz zachować aktualny plik konfiguracyjny?”.



### Ostrzeżenie

Ściągany harmonogram nadpisze harmonogram w komputerze. Jeżeli ustawienia nie mają być utracone, można zachować obecny plik konfiguracyjny.

- Jeżeli kliknie się TAK, pojawi się standardowy Save As window (zapisz jako okno) (patrz rys. 8.19 ). Wybrać miejsce, w którym ma być zachowany plik konfiguracyjny, a następnie kliknąć Save (zachować).
- Jeżeli kliknąć No, program rozpocznie ściąganie harmonogramu z Plena Weekly Timer do komputera i pojawi się okno ściągania (patrz rys. 8.20). Po zakończeniu ściągania okno to zamknie się.

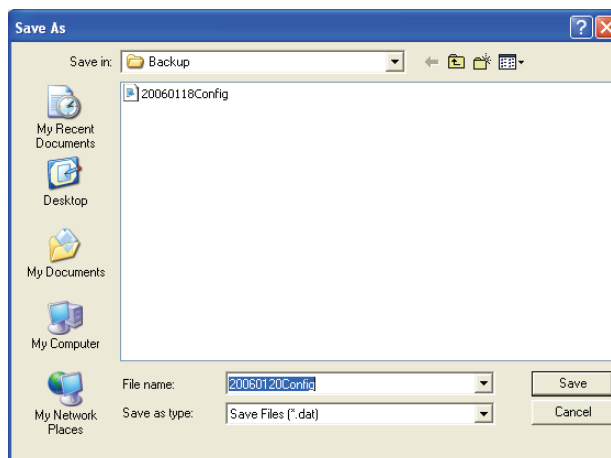

rys. 8.19: Okno “Save schedule as” (zapisz harmonogram jako)

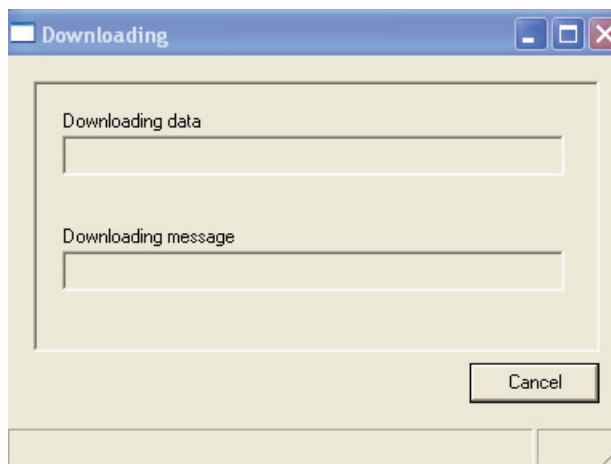

rys. 8.20: Okno ściągania konfiguracji



### Uwaga

Upewnić się, czy rozłączono kabel USB przed użyciem czasomierza. Jeżeli kabel USB nie zostanie rozłączony, może to mieć wpływ na działanie czasomierza.

## 8.10 Zmiana hasła

Za pomocą przycisku Modify password zmienić hasło dostępu do programu.

- 1 Z głównego menu kliknąć przycisk zmiany hasła. Pojawi się następujące okno (patrz rys. 8.21).

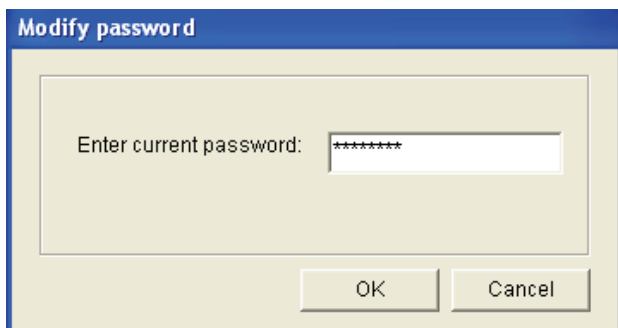

rys. 8.21: Wejść w okno hasła

- 2 Wpisać bieżące hasło, a następnie kliknąć OK. Hasło domyślne to 12345678. Pojawi się następujące okno (patrz rys. 8.22).

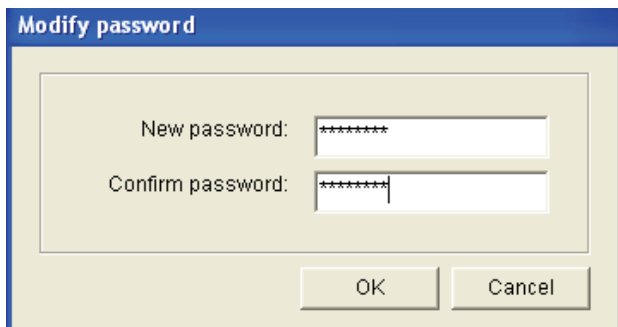

rys. 8.22: Okienko zmiany hasła

- 3 Wpisać nowe hasło. Hasło musi mieć co najmniej 4 znaki. Hasło jest również czułe. Dlatego należy zwrócić uwagę na duże litery podczas wprowadzania nowego hasła.
- 4 Potwierdzić hasło, a następnie kliknąć OK.

## 8.11 Zapisać plik konfiguracyjny

Za pomocą przycisku Save configuration file zapisać bieżący plik konfiguracyjny.

- 1 Z głównego menu kliknąć Zapisać plik konfiguracji przyciskiem. Pojawi się następujące okno (patrz rys. 8.23).

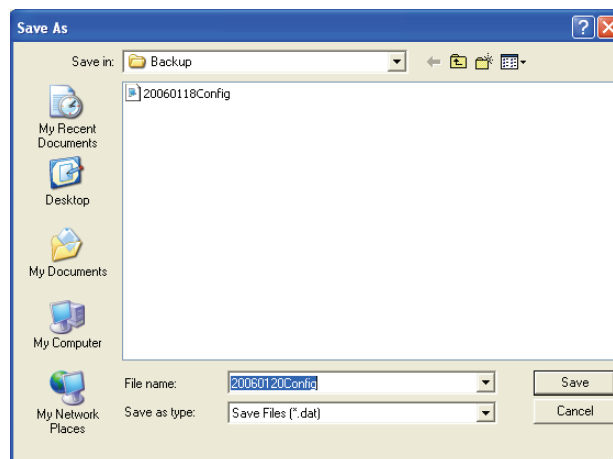

rys. 8.23: Okno "Save schedule as"  
(zapisz harmonogram jako)

- 2 Wybrać miejsce, w którym ma być zachowany plik konfiguracyjny, a następnie kliknąć Save (zachować)



### Uwaga

Domyślna nazwa pliku jest oparta na ustawieniu daty w zegarze komputera (patrz rys. 8.23).

## 8.12 Otworzyć pliku konfiguracyjnego

Za pomocą przycisku Open configuration file otworzyć istniejący plik konfiguracyjny.

- 1 Z głównego menu kliknąć Zapisać plik konfiguracji przyciskiem. Pojawi się następujące okno (patrz rys. 8.24).

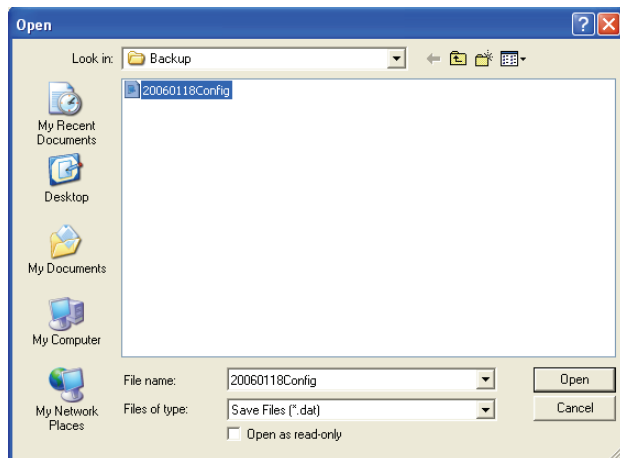

rys. 8.24: Otworzyć okienko pliku konfiguracyjnego

- 2 Wybrać plik konfiguracyjny, jaki ma być otwarty, a następnie kliknąć Open. Konfiguracja będzie załadowana i wyświetlona w okienku programowania harmonogramu (patrz rys. 8.15).



## 9 Dane techniczne

### 9.1 Parametry elektryczne

**Napięcie zasilania:**

115/230 V(AC), ± 10%, 50/60 Hz

**Pobór mocy:**

30 Wat

### 9.2 Parametry użytkowe

**Odpowiedź częstotliwościowa:**

20 Hz - 20 kHz (-3 dB)

**Całkowite zniekształcenie harmoniczne:**

&lt; 0,01% (1 kHz)

**Sygnał do nosa:**

&gt;85 dB

**Zakres dynamiki:**

&gt; 100 dB

### 9.3 Wejścia audio

**Wejście nominalne XLR**

0 dBV (symetryczny)

### 9.4 Wyjścia audio

**Wejście nominalne XLR**

0 dBV (symetryczny)

### 9.5 Mechaniczny:.

**Mocowanie**

Wolno stojący, albo zamontowany na regale 19"

**Wymiary:**

(wys x szer x głęb) 44 x 483 x 3120 mm

(ze wspornikami, bez stóp)

48 x 440 x 3120 mm (bez wsporników, ze stopami)

**Ciężar**

3 kg

**Kolor**

Węgiel drzewny ze srebrem

### 9.6 Połączenia wzajemne

**Zasilanie sieciowe**

Gniazdo Euro z wbudowanym bezpiecznikiem

**Moc zapasowa 24DC**

Wymienna końcówka śruby stylu Euro

**Konfiguracja systemu**

Złącze RJ-45

### 9.7 Środowiskowe

**Zakres temperatury pracy:**

-10 do +55 °C

**Temperatura składowania**

-40 do +70 °C

**Wilgotność względna**

&lt;95%

### 9.8 Urządzenia sterujące i wskaźniki

**Płyta przednia**

Wyświetlacz LCD

Harmonogram i styk z lampką LED

**Wybór harmonogramu**

2 przyciski

**Wybór styku wyjścia**

6 przycisków

**Klawisz programowania**

3 przyciski

Koder obrotowy do regulacji poziomu głośności i menu ustawienia.

**Płyta tylna**

Ustawienia czasu lato i zima (czas letni)

segmentowy przełącznik dwustanowy

Przełącznik sieciowy 115V/230 V

### 9.9 Dokładność zegara (be synchronizacji)

**25 °C**

Lepsza niż 2 sekundy na miesiąc

**-10 °C do 55 °C**

Lepsza niż 3,5 sekundy na miesiąc

### 9.10 Zasilanie sieciowe

**Sieć zasilająca**

Gniazdo sieciowe Euro z wbudowanym bezpiecznikiem

**Moc zapasowa 24DC**

Wymienna końcówka śrubowa typu Euro

**Wszystkie styki**

Normalnie zasilane (bezpieczne w razie uszkodzenia)

**Typ złączki**

MC 1,5/6-ST-3,5

**Wartość znamionowa**

250 V 7 A bez napięcia

## 9.11 Części załączone

PLN-6TMW
Zaczepy montażowe regałów
Kabel XLR
Kabel zasilający (1,7 m)
Instrukcja obsługi
Premiowa płyta CD Plena



© Bosch Security Systems B.V.  
Data subject to change without notice  
2014.02 | 9922 141 50742 pl

**BOSCH**