

Plena Weekly Timer



Security Systems

fr | Manuel d'installation et d'utilisation
PLN-6TMW

BOSCH

Instructions de sécurité

Avant d'installer ou d'utiliser ce produit, lisez toujours les instructions de sécurité disponibles dans un document distinct (9922 141 7014x). Ces instructions sont fournies avec tous les équipements susceptibles d'être raccordés au secteur.

Merci d'avoir choisi un produit Bosch Security Systems.

Index

Instructions de sécurité	2
Index	3
1. Introduction	5
1.1 But	5
1.2 Document numérique	5
1.3 Public visé	5
1.4 Documentation connexe	5
1.5 Alertes	5
1.6 Symboles	5
1.6.1 Symboles de note	5
1.6.2 Symboles d'attention, d'avertissement et de danger	5
1.7 Tableaux de conversion	6
2. Présentation du système	7
2.1 Plena	7
3. Équipement	9
3.1 Introduction	9
3.2 Commandes, connecteurs et indicateurs	12
3.2.1 Panneau avant	12
3.2.2 Écran d'affichage	13
3.2.3 Panneau arrière	14
3.3 Installation	15
3.4 Connexions externes	15
3.4.1 Raccordement de l'alimentation de secours	15
3.4.2 Connexion d'autres dispositifs Plena	16
3.4.3 Alimentation	17
4. Mise en marche/arrêt	19
4.1 Mise en marche	19
4.2 Arrêt	19
5. Réglage de la date et de l'heure	21
5.1 Réglages de l'heure d'hiver/ été (économies d'énergie)	21
6. Réglages manuels	23
6.1 Sélection de programme	23
6.2 Activation d'un contact de sortie	23
6.3 Pause temporaire d'événements	23
6.4 Réglages des niveaux de musique de fond	23
6.5 Blocage des touches et du sélecteur rotatif	23
7. Programmation d'une temporisation	25
7.1 Introduction	25
7.2 Programmation d'un événement	25
7.3 Affichage et modification des événements	28
8. Logiciel de configuration du Plena Weekly Timer	29
8.1 Introduction	29
8.2 Configuration minimale	29
8.3 Installation du logiciel	29
8.4 Connexion à un PC	31
8.5 Démarrage du logiciel	31

8.6	Boutons du menu principal	32
8.6.1	Configuration	32
8.6.2	Réglages du système	32
8.6.3	Programmation de temporisation	32
8.6.4	Décharger une temporisation	32
8.6.5	Modification de mot de passe	32
8.6.6	Enregistrer le fichier de configuration	32
8.6.7	Ouvrir le fichier de configuration	32
8.7	Réglages du système	33
8.7.1	Réglages du système	33
8.7.2	Réglages d'heure	33
8.8	Programmation de temporisation	34
8.8.1	Programmation de temporisation	35
8.8.2	Chargement de configuration	37
8.9	Décharger une temporisation	38
8.10	Modification de mot de passe	39
8.11	Enregistrer le fichier de configuration	39
8.12	Ouvrir le fichier de configuration	40
9.	Caractéristiques techniques	41
9.1	Caractéristiques électriques	41
9.2	Caractéristiques de fonctionnement	41
9.3	Entrées audio	41
9.4	Sorties audio	41
9.5	Mécanique	41
9.6	Interconnexion	41
9.7	Environnement	41
9.8	Commandes et indicateurs	41
9.9	Précision d'horloge (sans sync)	41
9.10	Alimentation	42
9.11	Éléments fournis	42

1 Introduction

1.1 But

Ce Manuel d'installation et d'utilisation fournit les informations d'installation, de configuration et d'utilisation du Plena Weekly Timer.

1.2 Document numérique

Le Manuel d'installation et d'utilisation est disponible également sous forme de document numérique au format Adobe Portable Document Format (PDF). Toutes les références aux pages, figures, tableaux, etc. de ce document numérique contiennent des hyperliens vers les emplacements référencés.

1.3 Public visé

Le Manuel d'installation et d'utilisation est destiné aux installateurs et utilisateurs d'un système Plena.

1.4 Documentation connexe

Le document connexe suivant est disponible : Manuel du système de base du Plena Voice Alarm System (9922 141 1036x).

1.5 Alertes

Ce manuel évoque quatre types d'alertes. Le type d'alerte est lié étroitement à l'effet susceptible de se produire en cas de non-observance de l'alerte. Ces alertes, classées dans l'ordre croissant de gravité, sont les suivantes :

- **Remarque**
Information complémentaire. Généralement, la non-observance d'une alerte de type Remarque n'entraîne pas de dommage matériel ou corporel.
- **Attention**
La non-observance d'une alerte de type attention peut entraîner des dommages matériels.
- **Avertissement**
La non-observance d'une alerte de type avertissement peut entraîner des dommages matériels et corporels graves.
- **Danger**
La non-observance d'une alerte du type danger peut entraîner la mort.

1.6 Symboles

1.6.1 Symboles de note

Les symboles utilisés avec les notes fournissent un complément d'informations sur la note. Voir les exemples suivants :

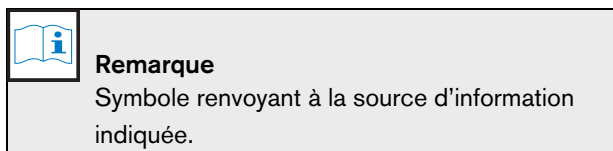

1.6.2 Symboles d'attention, d'avertissement et de danger

Les symboles utilisés en combinaison avec Attention, Avertissement et Danger indiquent le type de risque présent. Voir les exemples suivants :

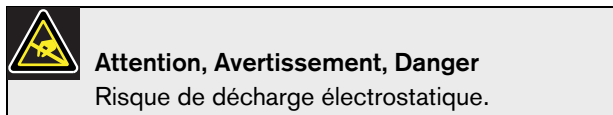
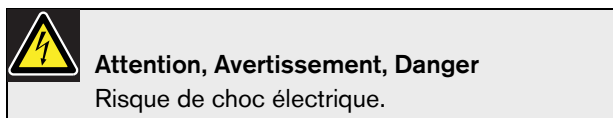
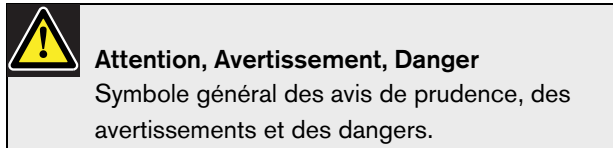

1.7 Tableaux de conversion

Ce manuel utilise les unités SI (Système international) pour exprimer les longueurs, masses, températures, etc. Elles peuvent être converties en unités non métriques à l'aide des informations suivantes.

tableau 1.1: Conversion des unités de longueur

1 po =	25.4 mm	1 mm =	0,03937 po
1 po =	2.54 cm	1 cm =	0,3937 po
1 pd =	0.3048 m	1 m =	3,281 pd
1 ml =	1.609 km	1 km =	0,622 ml

tableau 1.2: Conversion des unités de masse

1 lb =	0.4536 kg	1 kg =	2,2046 lb
--------	-----------	--------	-----------

tableau 1.3: Conversion des unités de pression

1 psi =	68,95 hPa	1 hPa =	0,0145 psi
---------	-----------	---------	------------



Remarque

1 hPa = 1 mbar

$$^{\circ}F = \frac{9}{5} \cdot ^{\circ}C + 32$$

$$^{\circ}C = \frac{5}{9} \cdot (^{\circ}F - 32)$$

2 Présentation du système

2.1 Plena

Le Plena Weekly Timer fait partie de la gamme de produits Plena. Plena propose des solutions de sonorisation pour les sites accueillant des personnes venant travailler, prier, commercer ou se détendre. Il s'agit d'une gamme d'éléments de système combinés pour créer des systèmes de sonorisation publique s'adaptant pratiquement à toute application.

La gamme comprend :

- mélangeurs
- préamplificateurs
- amplificateurs de puissance
- unité de source de musique
- gestionnaire de message numérique
- filtre antiparasite
- pupitres d'appel
- système 'Tout-en-un'
- système d'alarme vocale
- temporisateur
- chargeur

Les divers éléments sont pensés pour se compléter entre eux, grâce à des caractéristiques acoustiques, électriques et mécaniques assurant leur compatibilité.

Page vierge

3 Équipement

3.1 Introduction

Le Plena Weekly Timer (parfaitement adapté pour être connecté aux Plena Message Manager et Voice Alarm System) est un temporisateur précis pour les systèmes de sonorisation. Il est idéal pour les écoles, les galeries commerciales et autres lieux où des messages, signaux ou autres commandes programmés régulièrement (ainsi le blocage et le déblocage automatiques de portes) sont requis.

Le temporisateur peut être programmé depuis :

- les commandes du panneau avant.
- un PC comportant le logiciel de Configuration du Plena Weekly Timer.

Si le temporisateur est programmé avec le logiciel de configuration, un câble USB est nécessaire pour connecter le PC au temporisateur.

Le temporisateur comporte deux programmes hebdomadaires, configurables individuellement. Chaque jour de la semaine comporte un ensemble d'événements séparé. En d'autres termes, deux temporisations séparées peuvent être programmées chaque jour. Les événements sont programmables avec une précision d'une minute et leur nombre n'est pas limité.

Voir figure 3.1 (en page suivante) pour une présentation schématique du Plena Weekly Timer.

Tout événement unique peut consister de :

- un des 4 carillons préprogrammés (émis via la sortie audio).
- réglage (ou arrêt) de la musique de fond - atténuation.
- une combinaison de contacts de sortie comportant des relais internes pour connecter divers types d'équipement. Il y a 6 contacts de sortie au total.

Les contacts de sortie peuvent être réglés pour : s'ouvrir, se fermer ou générer une impulsion.

La durée des impulsions peut être programmée globalement et des carillons inférieurs à une minute être réglés pour se répéter un certain nombre de fois dans les réglages généraux du système. Cependant, ces options sont accessibles uniquement si le logiciel de configuration du Plena Weekly Timer est utilisé.

Le panneau avant intuitif permet aux utilisateurs d'alterner facilement entre deux temporisations programmables. Les contacts de sortie programmables peuvent aussi être activés manuellement, permettant des événements non programmés. Par exemple, si un verrou de porte doit être ouvert soudainement (avant l'heure programmée), l'utilisateur peut appuyer sur l'un des 6 touches de contact de sortie sur le panneau avant de l'unité. Le temporisateur bloquera à nouveau la porte selon la programmation lors du prochain événement applicable.

Une touche de pause permet également aux utilisateurs de suspendre temporairement tous les événements, à l'exception de l'affichage de l'horloge, alors qu'une pression maintenue sur le sélecteur rotatif permet à l'utilisateur de bloquer toutes les commandes du panneau avant. Cette fonctionnalité de sécurité empêche les événements programmés d'être activés accidentellement.

Le temporisateur comporte une entrée et une sortie audio (cinch et XLR) pour atténuer les signaux de musique de fond (voir figure 3.1). Le volume peut être commandé directement depuis le panneau avant ou programmé pour se réduire à des moments définis. Le temporisateur sélectionne alors automatiquement le volume programmé au début de l'événement suivant. L'utilisateur peut ainsi régler automatiquement la musique de fond selon le moment de la journée. Par exemple, la musique peut s'atténuer automatiquement le matin ou le soir ou être possible uniquement à certaines heures dans la journée.

Le temporisateur comporte une synchronisation d'horloge permettant de synchroniser l'heure avec une source externe. L'heure correcte peut aussi être téléchargée d'un PC. Le temporisateur peut ainsi être synchronisé avec un serveur d'horloge. L'horloge du temporisateur suit également la date, en assurant un affichage correct des jours de la semaine ainsi que le

réglage automatique de l'heure d'hiver/été (heure d'économie d'énergie) (selon les dates européenne, d'Amérique du nord ou définie par l'utilisateur).

Le temporisateur comporte une entrée d'alimentation de secours de 24 V avec protection contre les inversions de polarité ainsi qu'une batterie de secours préservant le réglage correct de l'horloge. La synchronisation s'effectue via le port USB. Un connecteur RS-232 sur le panneau arrière permet de connecter le temporisateur à un affichage séparé plus grand.

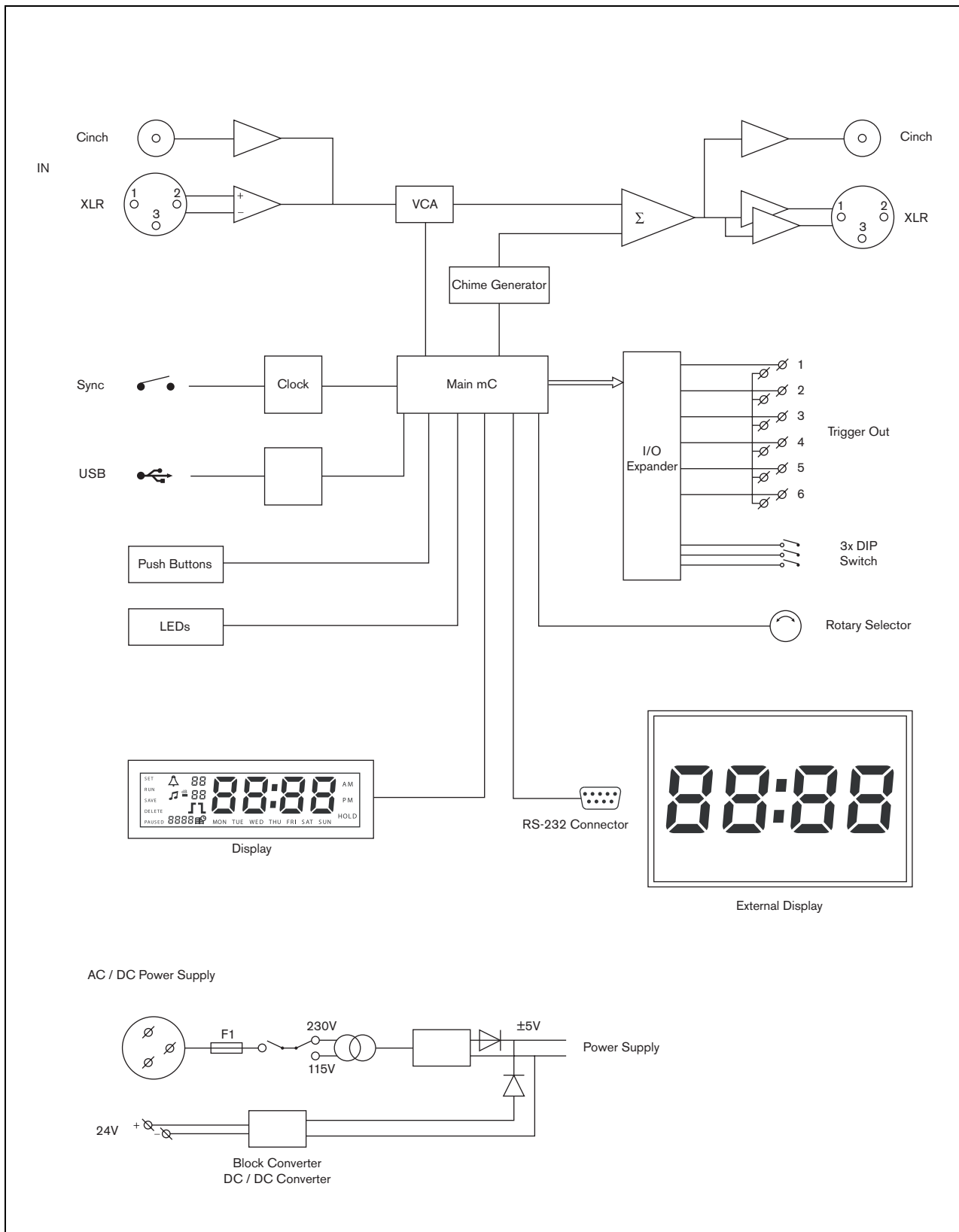

figure 3.1: Présentation schématique du Plena Weekly Timer

3.2 Commandes, connecteurs et indicateurs

3.2.1 Panneau avant

Voir figure 3.2 pour une présentation des commandes et des indicateurs.

- 1 **Touches de programme et témoins indicateurs** - 1 à 2
- 2 **Touches de contact de sortie et témoins indicateurs** - 1 à 6
- 3 **Touche Save settings** - enregistre la date et l'heure configurées ainsi que les événements programmés.
- 4 **Touche Set** - lance la séquence de réglage de date et d'heure ; lance et arrête la séquence de programmation.
- 5 **Touche Pause** - suspend temporairement les événements ou les supprime en mode de programmation.
- 6 **Affichage principal** - affiche l'heure et les réglages programmés.
- 7 **Touche Reset** - pour réinitialiser le logiciel du temporisateur (utilisez une aiguille pour activer la petite touche).
- 8 **Sélecteur rotatif** - pour sélection et confirmation des réglages

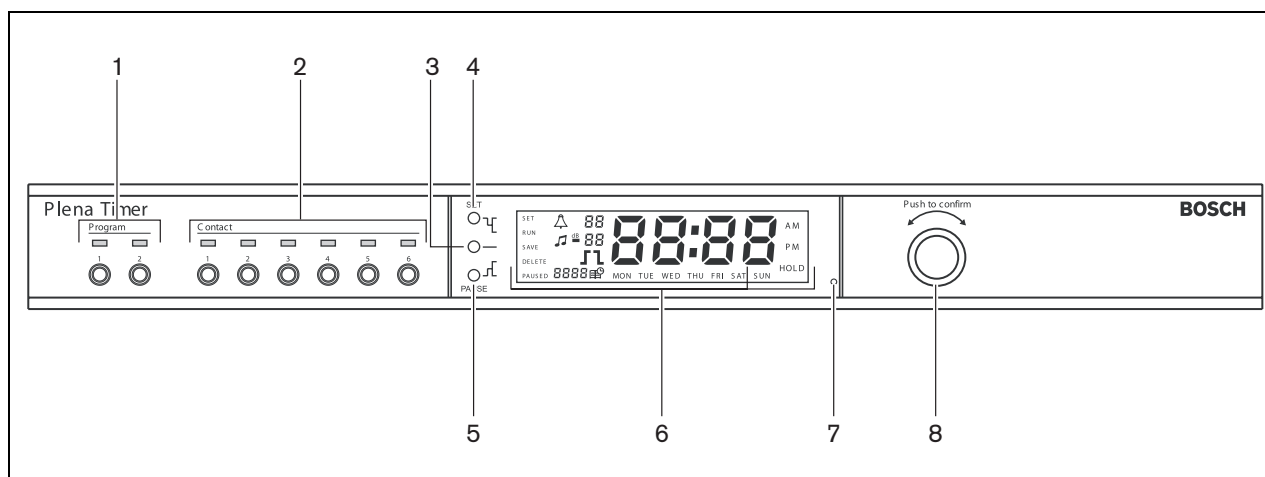

figure 3.2: Panneau avant

3.2.2 Écran d'affichage

Voir figure 3.3 pour une présentation de l'affichage principal.

- 1 **PAUSED** - indique que tous les événements sont suspendus temporairement (voir section 6.3)
- 2 **DELETE** - indique que l'événement affiché peut être supprimé (voir section 7.3)
- 3 **SAVE** - indique que les date et heure réglées (voir section 5) et les événements programmés (voir section 7) peuvent être enregistrés
- 4 **RUN** - indique que le temporisateur est en marche
- 5 **SET** - indique qu'il est possible d'appuyer sur Set à tout moment pour quitter la séquence de programmation sans changer les réglages
- 6 **Symbole Carillon** - indique le statut du carillon
- 7 **Symbole Musique de fond** - avec réglage « -dB »
- 8 **Volume de carillon**
- 9 **Volume de musique de fond**
- 10 **Heure** - en heures et minutes
- 11 **Numéro événement/année**
- 12 **Symbole d'événement**
- 13 **Type de déclencheur** - utilisé pour les contacts de sortie (voir tableau 7.2)
- 14 **Jour de la semaine**
- 15 **Hold** - indique que toutes les commandes du panneau avant sont bloquées (voir section 6.5)

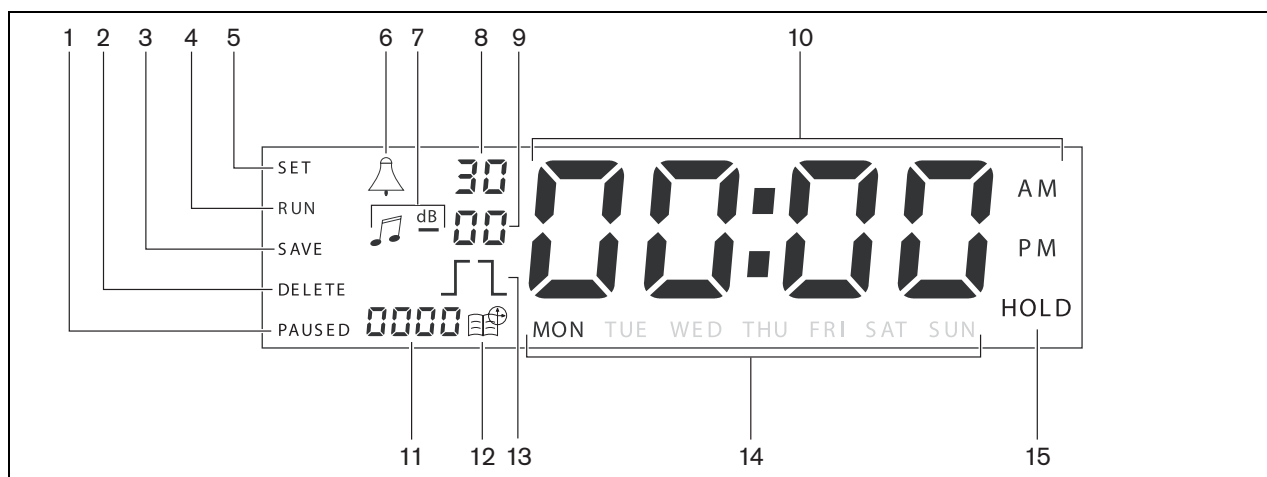

figure 3.3: Affichage principal

3.2.3 Panneau arrière

Voir figure 3.4 pour une présentation des connecteurs et des interrupteurs.

- 1 **Audio Bouclage** - Entrée cinch
- 2 **Audio Bouclage** - Sortie cinch
- 3 **Audio Bouclage** - Entrée XLR (femelle)
- 4 **Audio Bouclage** - Sortie XLR (mâle)
- 5 **Sorties déclencheurs** (1 à 6)
- 6 **Entrée sync** - pour synchroniser le temporisateur avec une source externe
- 7 **Entrée 24V CC** - pour alimentation de secours
- 8 **Plaque de type** - incluant le numéro 12nc et le numéro de série
- 9 **Interrupteurs DIP (X3)** - pour la configuration de l'heure d'hiver/été (économies d'énergie) et de service
- 10 **Connecteur RS-232** - pour connecter un affichage d'horloge
- 11 **Connecteur USB** - pour conexion à un PC externe
- 12 **Vis de mise à la terre**
- 13 **Sélecteur de tension** (115 V/ 230 V)
- 14 **Interrupteur marche-arrêt**
- 15 **Connecteur alimentation** (3 pôles)

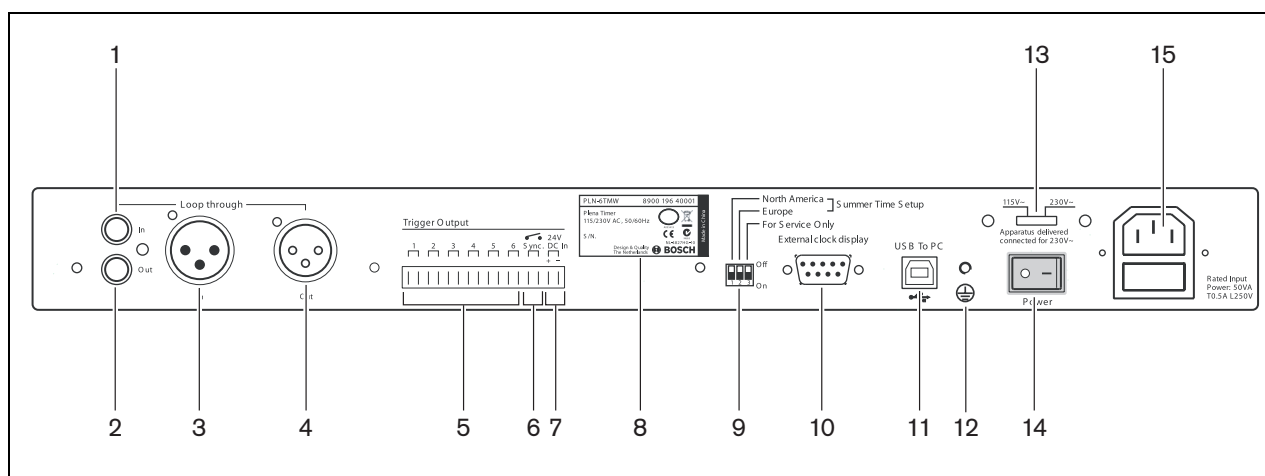

figure 3.4: Panneau arrière

3.3 Installation

Le temporisateur peut être installé sur une table ou dans une baie de 19 pouces. Deux supports de montage en baie sont fournis (voir figure 3.5 pour les détails d'installation).

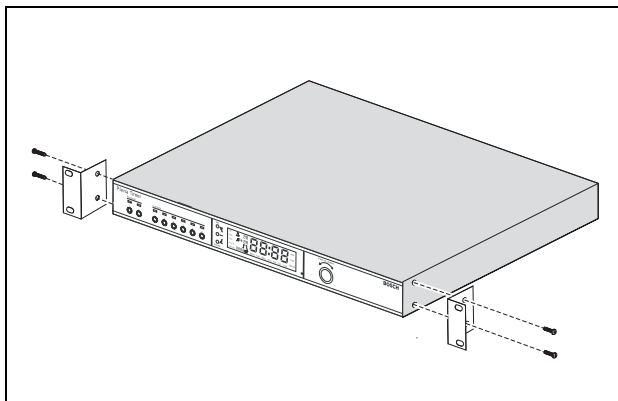

figure 3.5: Supports de montage en baie

3.4 Connexions externes

3.4.1 Raccordement de l'alimentation de secours

Le temporisateur comporte deux bornes à vis 24 V CC (7) pour raccorder une alimentation de secours. Vous devez connecter une terre (12) à l'unité pour accroître la stabilité électrique du système.

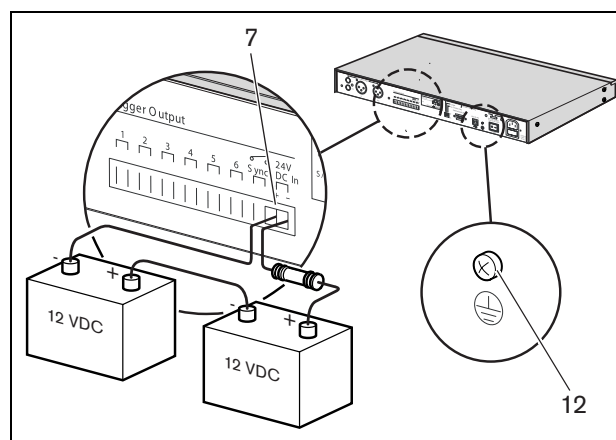

figure 3.6: Connexions de batterie de secours

3.4.2 Connexion d'autres dispositifs Plena

Les entrées et sorties suivantes servent à connecter le temporisateur à d'autres dispositifs Plena (voir figure 3.7):

- Audio Bouclage - Entrée cinch
- Audio Bouclage - Sortie cinch
- Audio Bouclage - Entrée XLR (femelle)
- Audio Bouclage - Sortie XLR (mâle)

Les entrées cinch et XLR, comme les sorties cinch et XLR, sont connectées en parallèle (voir figure 3.1).

En d'autres termes, le temporisateur peut être connecté à d'autres dispositifs Plena via toute combinaison audio de bouclage en entrée et en sortie.

Par exemple, la « sortie cinch PLN-DVDT » peut être connectée à l'« entrée cinch Temporisateur » et la « sortie XLR Temporisateur » peut être connectée à l'« entrée XLR Mixeur-amplificateur » (configuration privilégiée). La « Sortie cinch Temporisateur » peut aussi être connectée à l'« entrée cinch Mixeur-amplificateur ».

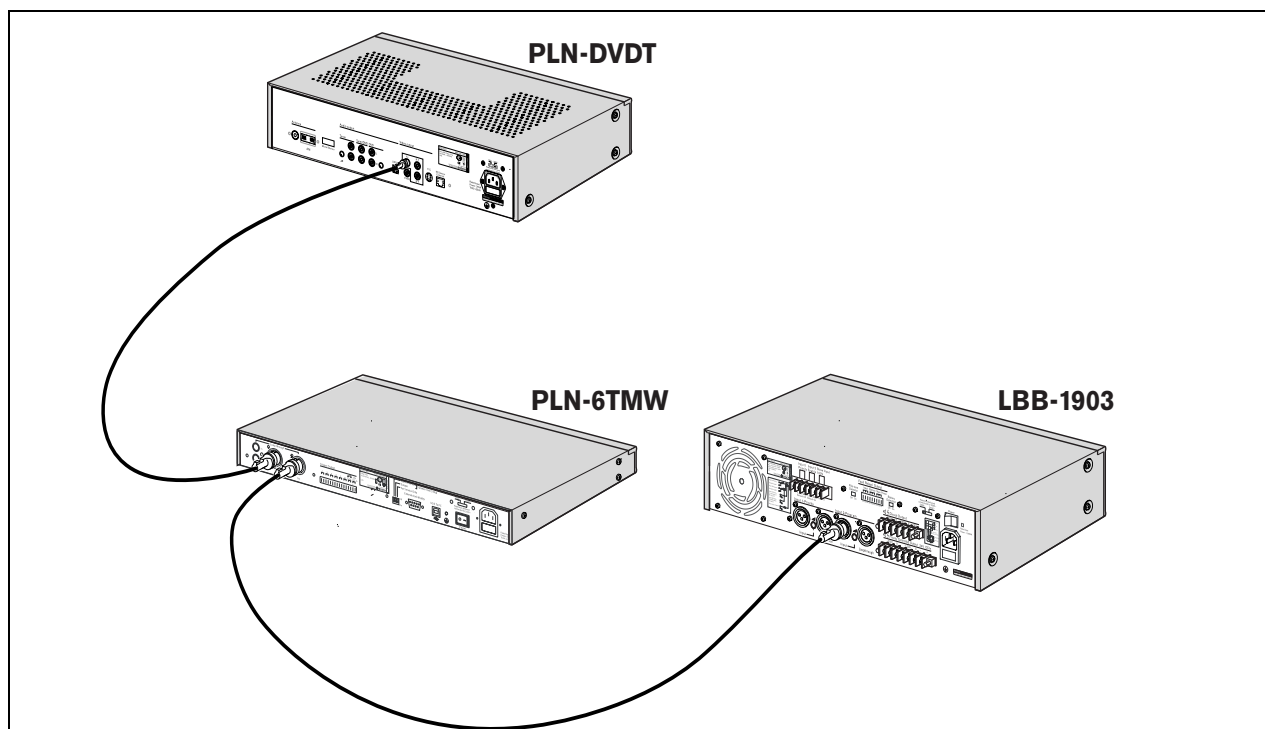

figure 3.7: Connexion d'autres dispositifs Plena

3.4.3 Alimentation

- 1 Assurez-vous que l'interrupteur alimentation 14) à l'arrière du temporisateur est positionné sur « O » (voir figure 3.8).

**Attention**

Dégâts potentiels de l'équipement. Avant de raccorder au secteur, vérifiez toujours le sélecteur de tension sur le panneau arrière du temporisateur.

- 2 Assurez-vous que le sélecteur de tension (115 V/ 230 V) (13) est correctement réglé pour la tension du secteur de votre pays (voir figure 3.8).
- 3 Utilisez le câble secteur pour connecter le temporisateur à l'alimentation (voir figure 3.8).

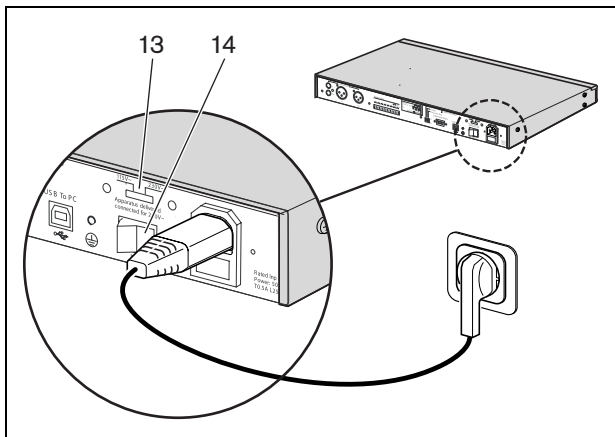

figure 3.8: Câble secteur

Page vierge.

4 Mise en marche/arrêt

4.1 Mise en marche



Attention

Dégâts potentiels de l'équipement. Avant de mettre sous tension, vérifiez toujours le sélecteur de tension sur le panneau arrière du temporisateur.

- 1 Assurez-vous que le sélecteur de tension (115 V/ 230 V) (13) est correctement réglé pour la tension du secteur de votre pays (voir figure 4.1).
- 2 Assurez-vous que l'interrupteur alimentation (14) à l'arrière du temporisateur est positionné sur « I ».

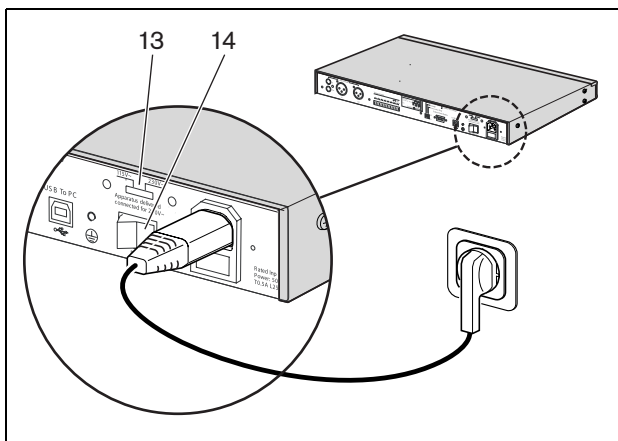

figure 4.1: Interrupteur d'alimentation sur le panneau arrière

Si la tension secteur (ou de l'alimentation secteur) est disponible, les témoins de programme (1) et de contact (2) à l'avant du temporisateur s'allument momentanément pendant la mise en marche initiale du système et l'affichage principal s'allume (voir figure 4.2).

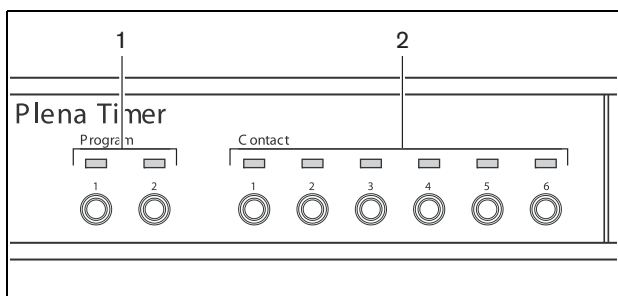

figure 4.2: Témoins du panneau avant

4.2 Arrêt

Positionnez l'interrupteur alimentation (14) à l'arrière du temporisateur est positionné sur « O » (voir figure 4.1).

Page vierge

5 Réglage de la date et de l'heure



Remarque

Vous pouvez aussi utiliser le logiciel de configuration du Plena Weekly Timer pour régler la date et l'heure. Pour plus d'informations, voir section 8.

Avant d'utiliser le temporisateur, assurez-vous que la date et l'heure sont bien réglées. Si nécessaire, réglez la date et l'heure comme suit :

- 1 Assurez-vous que le temporisateur est en marche (voir section 4).
- 2 Appuyez sans la relâcher sur la touche Set pour que l'année commence à clignoter (voir figure 5.1).
- 3 Tournez le sélecteur rotatif pour sélectionner l'année puis appuyez dessus pour confirmer le réglage. Le numéro du mois commence à clignoter.



figure 5.1: Début de la séquence de réglage de la date et de l'heure

Procédez comme indiqué à l'étape 3:

- 4 Sélectionnez le mois et confirmez. Le numéro du jour commence à clignoter.
- 5 Sélectionnez le jour et confirmez. Les heures (12) commencent à clignoter.
- 6 Sélectionnez l'affichage 12 ou 24 heures et confirmez. Les heures commencent à clignoter.
- 7 Sélectionnez l'heure et confirmez. Les minutes commencent à clignoter.
- 8 Sélectionnez les minutes et confirmez. La date et l'heure sont maintenant réglées.
- 9 Appuyez sur Save pour enregistrer vos réglages. L'écran de fonctionnement normal s'affiche.



Remarque

Pour modifier la date et l'heure, appuyez sans la relâcher sur la touche Set. Puis appuyez de manière répétée sur le sélecteur rotatif pour passer rapidement et modifier les réglages.

5.1 Réglages de l'heure d'hiver/été (économies d'énergie)

L'horloge peut être réglée sur l'heure d'hiver/été européenne ou d'Amérique du nord (économies d'énergie). Pour ce faire :

- 1 Localisez l'ensemble d'interrupteurs DIP sur le panneau arrière (voir figure 5.2).

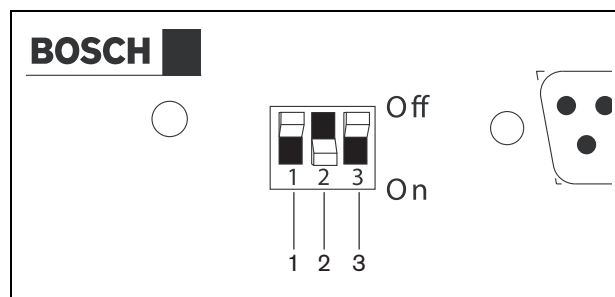

figure 5.2: Configuration de l'heure d'hiver/été (économies d'énergie)

- 2 Réglez les interrupteurs DIP selon tableau 5.1.

tableau 5.1: Réglages des interrupteurs DIP pour l'heure d'hiver/été (économies d'énergie)

État	Inter-rupteur 1	Inter-rupteur 2	Inter-rupteur 3
Heure européenne d'hiver/été	Éteint	Allumé	* Éteint
Heure d'Amérique du nord d'hiver/été	Allumé	Éteint	* Éteint
Aucune heure d'hiver/été sélectionnée	Éteint	Éteint	* Éteint
Heure d'hiver/été définie par le logiciel de configuration	Allumé	Allumé	* Éteint

**Remarque**

L'interrupteur 3 est uniquement destiné au service et doit être normalement laissé en position Éteint (haut).

Si aucune heure d'hiver/été (économies d'énergie) n'est sélectionnée (option 3 dans le tableau précédent), vous pouvez utiliser les touches de programme du panneau avant (voir 3.2) pour alterner manuellement entre les heures d'hiver et d'été. Pour ce faire :

- Appuyez sans la relâcher sur la touche programme 1 pour passer à l'heure d'été (économies d'énergie).
- Appuyez sans la relâcher sur la touche programme 2 pour revenir à l'heure d'hiver.

6 Réglages manuels

Vous pouvez utiliser les commandes du panneau avant pour neutraliser manuellement les événements programmés. Le temporisateur revient alors automatiquement à la temporisation programmée au début de l'événement suivant.

6.1 Sélection de programme

Le temporisateur comporte deux temporisations hebdomadaires programmables individuellement (pour en savoir plus sur la programmation, voir section 7 et 8).

Appuyez sur les touches de programme 1 ou 2 sur le panneau avant pour alterner entre les deux programmes. Lorsque le programme est sélectionné, son témoin s'allume (voir figure 6.1).

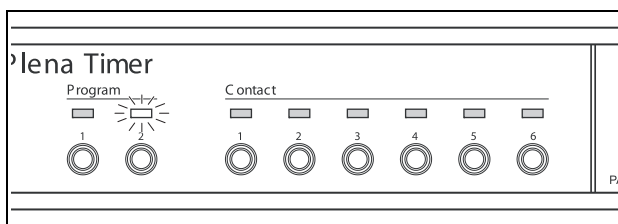

figure 6.1: Sélection de programme

6.2 Activation d'un contact de sortie

Le temporisateur dispose de 6 contacts de sortie programmables pour activer divers équipements (pour en savoir plus sur la programmation, voir section 7 et 8).

Appuyez sur l'une des touches de contact (1 à 6) sur le panneau avant pour activer manuellement un contact de sortie. Lorsque la sortie est activée, son témoin s'allume (voir figure 6.2).

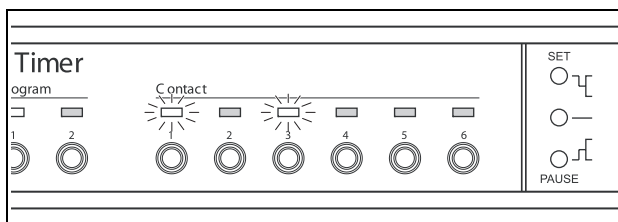

figure 6.2: Activation manuelle d'un contact de sortie

6.3 Pause temporaire d'événements

Appuyez sur la touche Pause sur le panneau avant pour suspendre temporairement tous les événements. Le mot « Paused » s'affiche à côté de la touche.



Remarque

Tous les événements sont suspendus tant que la touche Pause n'est pas pressée à nouveau. Alors le mot « Paused » n'est plus affiché.

6.4 Réglages des niveaux de musique de fond

Tournez le sélecteur rotatif pour régler manuellement les niveaux de musique de fond. Le temporisateur sélectionne alors automatiquement le volume programmé au début de l'événement suivant.

6.5 Blocage des touches et du sélecteur rotatif

Appuyez sans le relâcher sur le sélecteur rotatif pendant quelques secondes pour bloquer toutes les commandes du panneau avant. C'est utile si vous ne souhaitez pas que d'autres utilisateurs déclenchent accidentellement des événements non programmés.

Le mot « Hold » s'affiche en bas à droite de l'affichage (voir figure 6.3).

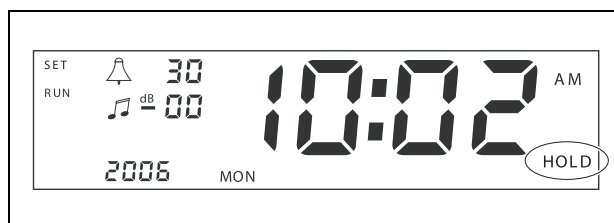

figure 6.3: Blocage des commandes du panneau avant



Remarque

Toutes les commandes restent bloquées tant que le sélecteur n'est pas pressé à nouveau pendant quelques secondes puis le mot « Hold » n'est plus affiché.

Page vierge

7 Programmation d'une temporisation

7.1 Introduction

Cette section décrit comment utiliser les commandes du panneau avant du temporisateur pour programmer une temporisation. Le temporisateur peut aussi être programmé depuis un PC avec le logiciel de configuration du Plena Weekly Timer (voir section 8).

Pour un aperçu clair de la temporisation programmable, voir d'abord figure 8.15 en section 8.8.1. Cette figure présente la fenêtre de programmation de temporisation qui peut servir à programmer le temporisateur depuis un PC avec le logiciel de configuration du Plena Weekly Timer.

Les avantages d'utiliser le logiciel de configuration du Plena Weekly Timer sont les suivants :

- données rapidement et simplement saisies.
- aperçu clair des événements programmés pour l'utilisateur.
- création à distance de temporisations par plusieurs utilisateurs.
- enregistrement de temporisation sous forme de fichier logiciel et impression, au besoin.



Remarque

Si un PC est utilisé pour programmer le temporisateur, vous devez déconnecter le câble USB avant d'utiliser le temporisateur. Si vous ne déconnectez pas le câble USB, les performances du temporisateur peuvent être affectées.

7.2 Programmation d'un événement

- 1 Assurez-vous que le temporisateur est en marche (voir section 4).
- 2 Appuyez puis relâchez la touche Set. Les témoins de programme du panneau avant s'allument alternativement (voir figure 7.1).

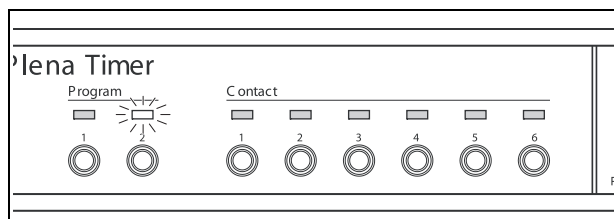

figure 7.1: Sélection de programme

- 3 Appuyez sans la relâcher sur la touche du programme que vous souhaitez modifier. Le témoin du programme sélectionné reste allumé.



Remarque

Si vous avez sélectionné le programme erroné, vous pouvez appuyer sur la touche de programme (1 ou 2) pour alterner entre les deux programmes. Le programme sélectionné à modifier s'affiche et le témoin associé est allumé.

- 4 Appuyez sans le relâcher sur le sélecteur rotatif pour initier la séquence de programmation. L'affichage complet apparaît à nouveau et le jour de la semaine commence à clignoter (voir figure 7.2).



Remarque

Si vous voulez quitter la séquence de programmation à un moment quelconque sans modifier les réglages, appuyez sur Set

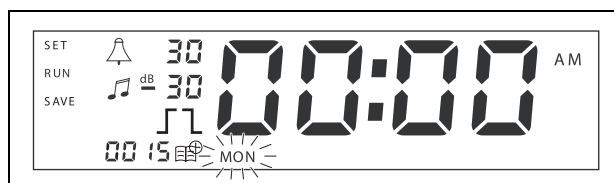

figure 7.2: Programmation de la date et de l'heure d'un événement

- 5 Tournez le sélecteur rotatif pour sélectionner le jour à programmer puis appuyez dessus pour confirmer le réglage. Les heures commencent à clignoter.

Procédez comme indiqué à l'étape 5:

- 6 Sélectionnez l'heure et confirmez. Les minutes commencent à clignoter.
- 7 Sélectionnez les minutes et confirmez. Le symbole d'événement commence à clignoter et le numéro d'événement disponible suivant s'affiche (voir figure 7.3).



Remarque

Si, à ce point, vous voulez seulement modifier ou consulter les événements précédemment programmés, consultez plutôt la section 7.3. Une fois que vous avez appuyé sur le sélecteur rotatif, vous devrez continuer la programmation avec le nouvel événement. Voir l'étape suivante.



figure 7.3: Symbole d'événement avec numéro affiché

- 8 Appuyez sur le sélecteur rotatif pour confirmer le numéro du nouvel événement. Le numéro est alors affecté au nouvel événement et le symbole de carillon commence à clignoter.
- 9 Sélectionnez un type de carillon entre 1 et 14 et confirmez (voir tableau 7.1 pour un aperçu des types de carillons). Le symbole dB de carillon commence à clignoter.

tableau 7.1: Présentation des carillons de temporisateur programmés

N°	Types de carillons de temporisateur
1	1,2 kHz (1 s)
2	554 Hz (2 s)
3	440 Hz (4 s)
4	554 Hz (1 s)
5	554 Hz (1 s), 440 Hz (1 s)
6	392 Hz (1 s), 523 Hz (1 s), 659 Hz (2 s)
7	554 Hz (1 s), 440 Hz (1 s), 493 Hz (1 s), 330 Hz (2 s)
8	659 Hz (1 s), 523 Hz (1 s), 392 Hz (1 s), 330 Hz (2 s)

tableau 7.1: Présentation des carillons de temporisateur programmés

9	Evacuation 554 Hz (100 ms), 440 Hz (400 ms)
10	Immediate danger- 600 Hz (200 ms), pause (200 ms)
11	Fire alarm 440 Hz (12 s marche, 12 s arrêt)
12	Two-tone alarm 440 Hz (1 s), 554 Hz (1 s)
13	650 Hz 1,8 s marche, 1,8 s arrêt Swedish standard tone
14	Westminster chimes



Remarque

Tous les réglages dB de carillons et de musique de fond sont uniquement négatifs car le temporisateur peut seulement atténuer (réduire) un signal défini. Le temporisateur ne peut amplifier les signaux.

- 10 Réglez un niveau dB entre 0 et -30 pour le carillon et confirmez. Le symbole dB de musique de fond commence à clignoter.
- 11 Réglez un niveau dB entre 0 et -30 pour la musique de fond et confirmez. Le symbole de déclencheur de contact de sortie commence à clignoter.







Remarque

Le Plena Weekly Timer comporte six contacts de sortie (voir figure 3.4). Chaque sortie comporte quatre réglages de déclencheur (voir tableau 7.2).

- 12 Appuyez sur les touches de contact (1 à 6) pour sélectionner la sortie requise. Une fois sélectionnée, le témoin du contact de sortie s'allume.
- 13 Tournez le sélecteur rotatif pour sélectionner le réglage de type de déclencheur (voir tableau 7.2), puis appuyez dessus pour confirmer le réglage.
- 14 Appuyez sur Save pour enregistrer l'événement programmé. Après quelques secondes, l'affichage complet apparaît à nouveau et le mot RUN s'affiche en haut à gauche. Ceci indique que la programmation de l'événement est terminée et que le temporisateur marche.
- 15 Pour programmer l'événement suivant, répétez depuis l'étape 2.

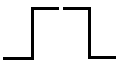
tableau 7.2: Réglages de déclencheur de contact de sortie

Réglages de déclencheur	Statut d'événement	Status d'interrupteur	Exemple
	Un événement est activé et le demeure jusqu'à sa désactivation.	Fermé	Un témoin est allumé
	Un événement est désactivé.	Open	Après un moment, le même témoin s'éteint.
	Un événement est activé puis immédiatement désactivé (impulsion).	Fermé puis immédiatement ouvert	Un message démarre
	Aucun événement sélectionné. Le symbole — sert uniquement pour le logiciel de configuration du Plena Weekly Timer. Si vous ne voulez pas sélectionner un symbole avec l'affichage, tournez le sélecteur rotatif pour que le symbole disparaisse.	Open	Rien ne se passe

**Remarque**

Les contacts de sortie sont de type normalement ouvert (NO).

**Remarque**

Lorsqu'un événement est initié, le logiciel définit les contacts de sortie selon les réglages de l'événement en cours (et ignore ceux des événements précédents). Par exemple, si un contact de sortie déjà ouvert est réglé pour s'ouvrir, rien ne se passe.

7.3 Affichage et modification des événements



Remarque

Une fois que vous avez appuyé sur le sélecteur rotatif pour confirmer un nouvel événement ou en modifier un existant, vous devrez continuer la programmation de cet événement. Vous ne pouvez revenir aux événements précédents d'une quelconque session de programmation.

Pour afficher ou modifier un événement, suivez d'abord les étapes 1 à 7 en section 7.2. Lorsque le symbole d'événement commence à clignoter, vous pouvez soit :

- tourner le sélecteur rotatif pour sélectionner des événements déjà programmés puis appuyer sur le sélecteur rotatif pour continuer la modification de l'événement comme décrite en section 7.2.
- appuyer sur la touche Pause pour supprimer l'entrée. Après quelques secondes, l'affichage complet apparaît à nouveau et le mot RUN s'affiche en haut à gauche. Ceci indique que la modification de l'événement est terminée et que le temporisateur marche.
- appuyer sur le sélecteur rotatif pour confirmer le nouvel événement comme décrit à l'étape 8 en section 7.2.

8 Logiciel de configuration du Plena Weekly Timer

8.1 Introduction

Ce chapitre décrit comment :

- installer le Plena Weekly Timer logiciel de configuration (version : 2.09).
- connecter un PC au temporisateur.
- programmer des événements avec le PC.
- charger des temporisations du PC dans le temporisateur.
- décharger des temporisations du temporisateur dans le PC.

8.2 Configuration minimale

Le logiciel de configuration peut être installé sur tout PC exécutant les systèmes d'exploitation Microsoft Windows 2000/XP/7/8.

Avant d'installer le logiciel assurez-vous que :

- le PC fonctionne correctement et ne contient pas de virus.
- tous les autres programmes ont été fermés.

8.3 Installation du logiciel

Procédez comme suit :

- 1 Placez le CD-ROM Plena dans le lecteur de CD-ROM du PC. Le CD-ROM démarre automatiquement et une fenêtre similaire à celle en figure 8.1 s'affiche. Si le CD-ROM ne se lance pas automatiquement :
 - Allez à Start > Run.
 - Saisissez X:\index.html. (Remplacez X par la lettre qui identifie le lecteur de CD-ROM).

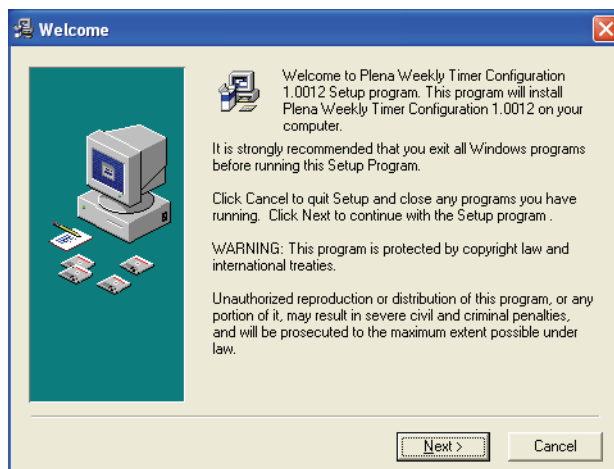

figure 8.1: Bienvenue

- 2 Suivez les instructions de la fenêtre puis cliquez sur [Next]. Une fenêtre semblable à celle illustrée en figure 8.2 s'affiche.

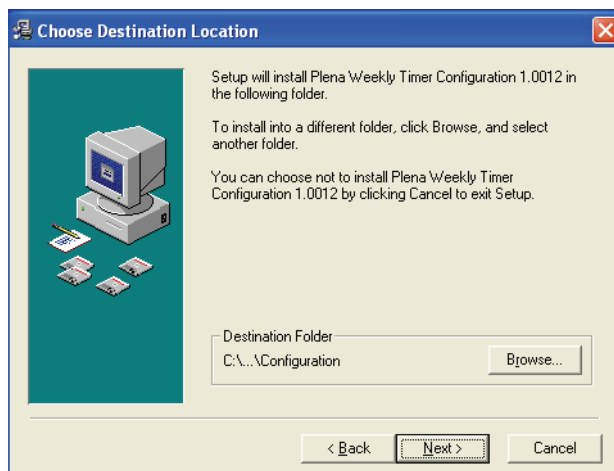

figure 8.2: Choix de l'emplacement de destination

- 3 Choisissez le dossier de destination puis cliquez sur [Next]. Une fenêtre semblable à celle illustrée en figure 8.3 s'affiche.

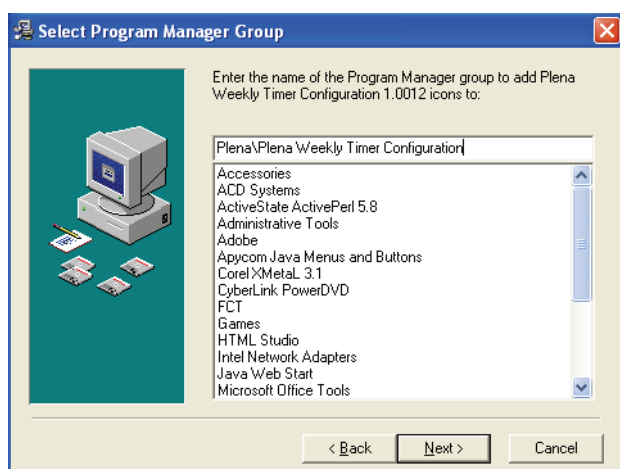

figure 8.3: Sélection du groupe de gestionnaire de programmes

- 4 Sélectionnez le groupe de gestionnaire de programmes et cliquez sur [Next]. Une fenêtre semblable à celle illustrée en figure 8.4 s'affiche.

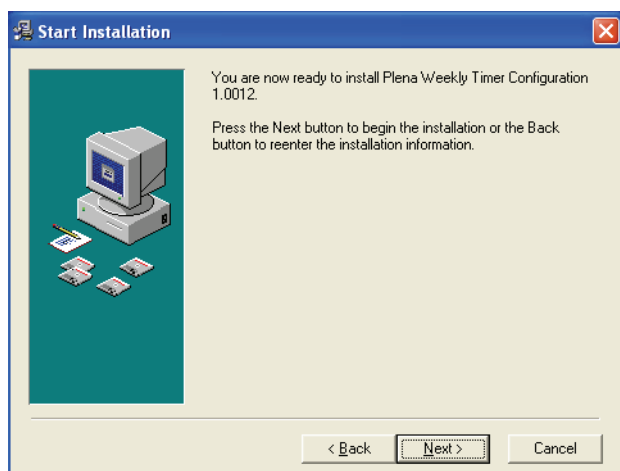

figure 8.4: Début de l'installation

- 5 Suivez les instructions de la fenêtre puis cliquez sur [Next]. Le logiciel commence son installation (voir figure 8.5).

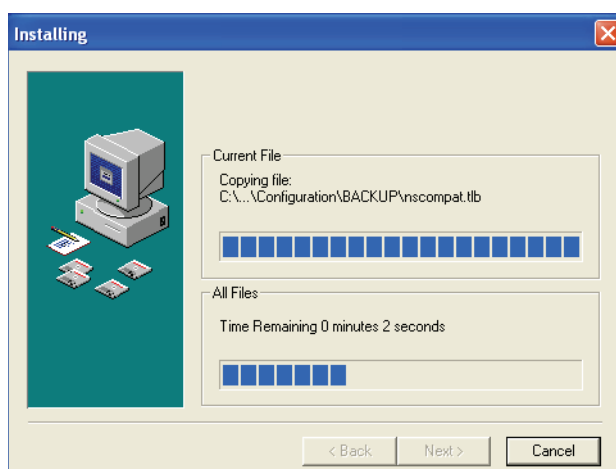

figure 8.5: Installation du logiciel

- 6 Attendez que l'installation soit terminée. Une fenêtre semblable à celle illustrée en figure 8.6 s'affiche.
- 7 Cliquez sur [Finish] pour terminer le processus d'installation. Le logiciel est prêt à être utilisé.

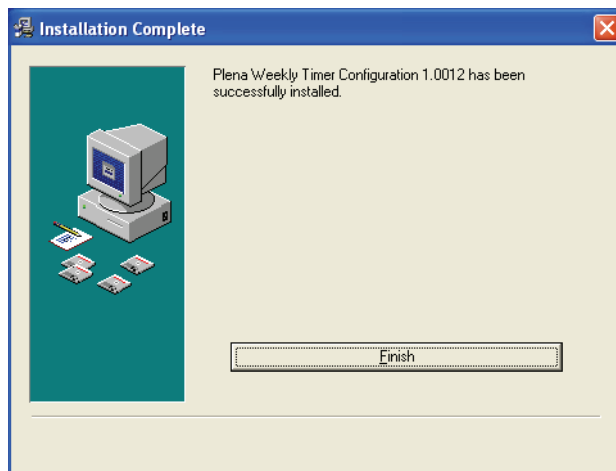

figure 8.6: Installation terminée

8.4 Connexion à un PC

Le câble USB fourni peut servir à connecter un PC au Plena Weekly Timer (voir figure 8.7). Il n'est pas nécessaire d'éteindre le temporisateur.



Remarque

Le logiciel de configuration peut aussi servir lorsque le PC n'est pas connecté au temporisateur, par exemple pour programmer à la maison une nouvelle temporisation.

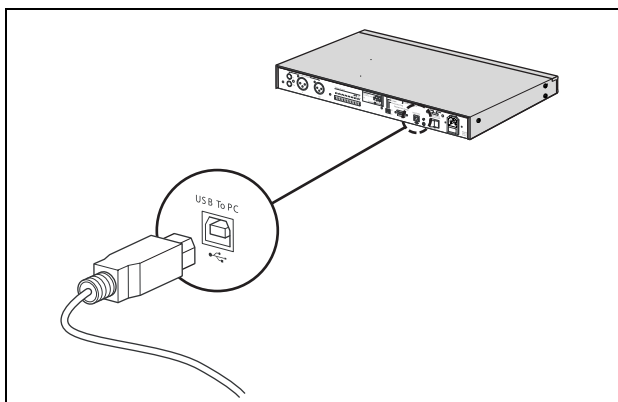

figure 8.7: Connexion d'un PC au temporisateur



Remarque

Assurez-vous de déconnecter le câble USB du temporisateur après le chargement ou le déchargement de données. Si vous ne déconnectez pas le câble USB, les performances du temporisateur peuvent être affectées.

8.5 Démarrage du logiciel

Procédez comme suit :

- 1 Allez sur le bureau de Windows (voir figure 8.8 pour un exemple).

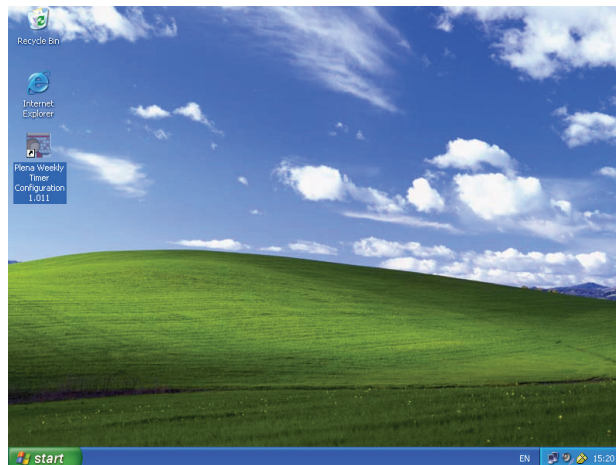

figure 8.8: Bureau de Windows

- 2 Double-cliquez sur l'icône Plena Weekly Timer Configuration. Une fenêtre semblable à celle illustrée en figure 8.9 s'affiche.

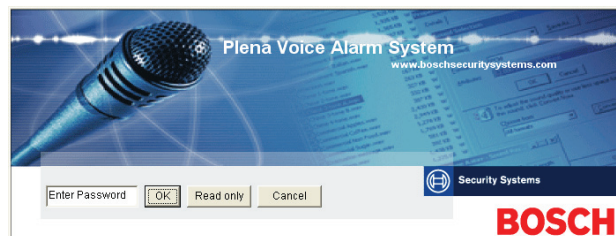

figure 8.9: Mot de passe

- 3 Saisissez le mot de passe (12345678) dans le champ Enter password puis cliquez sur OK. Le menu principal s'affiche (voir figure 8.10).



Remarque

Le mot de passe par défaut 12345678 est modifiable dans le logiciel de configuration (voir section 8.6.5).

8.6 Boutons du menu principal

Après la saisie du mot de passe correct, le menu principal s'affiche (voir figure 8.10). Utilisez les boutons bleus sur la gauche de la fenêtre pour accéder à toutes les fenêtres du logiciel de configuration.

Les diverses fonctions du menu principal sont décrites en détail sur les pages suivantes (pour en savoir plus, voir de section 8.7 à section 8.12).

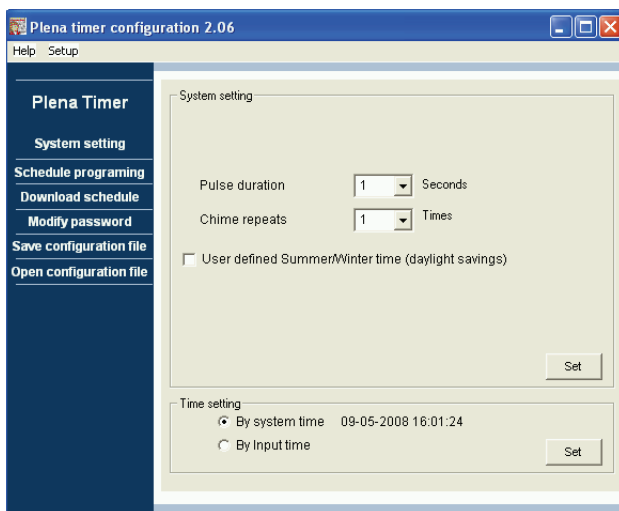

figure 8.10: Menu principal

8.6.1 Configuration

Sélectionnez Setup puis Language pour définir la langue requise (voir figure 8.11).

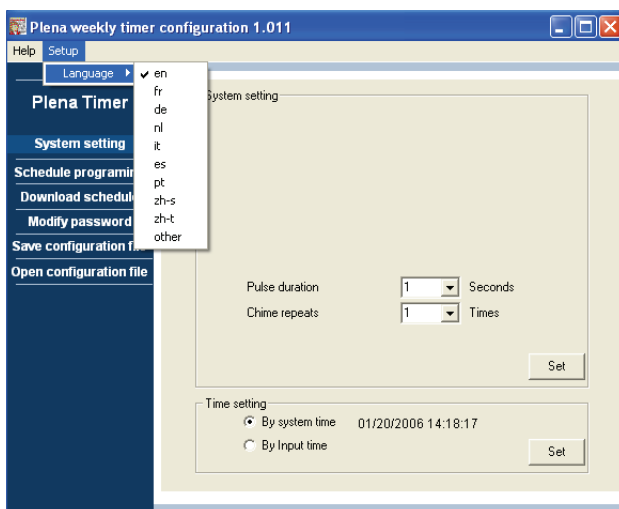

figure 8.11: Option de définition de langue

8.6.2 Réglages du système

Utilisez la fenêtre de réglage System pour saisir les réglages système globaux et les réglages d'heure (voir section 8.7).

8.6.3 Programmation de temporisation

Utilisez le bouton Schedule programming pour :

- Modifier la programmation des temporisations 1 ou 2.
- Charger une temporisation modifiée dans le Plena Weekly Timer.

8.6.4 Décharger une temporisation

Utilisez le bouton Download schedule pour télécharger les temporisations du temporisateur dans le PC.

8.6.5 Modification de mot de passe

Utilisez le bouton Modify password pour modifier le mot de passe d'accès au logiciel.

8.6.6 Enregistrer le fichier de configuration

Utilisez le bouton Save configuration file pour enregistrer le fichier de configuration actuel.

8.6.7 Ouvrir le fichier de configuration

Utilisez le bouton Open configuration file pour ouvrir un fichier de configuration existant.

8.7 Réglages du système

Utilisez cette fenêtre pour saisir :

- les réglages système globaux.
- les réglages d'heure globaux.



Remarque

Les réglages systèmes globaux dans cette fenêtre influencent tous les autres réglages généraux du temporisateur (voir aussi section 8.8.1). Par exemple, si « Chime repeat » est réglé sur 2, tous les carillons seront répétés deux fois pour tout événement.

Depuis le menu principal, cliquez sur le bouton System settings. La fenêtre suivante s'affiche (voir figure 8.12).

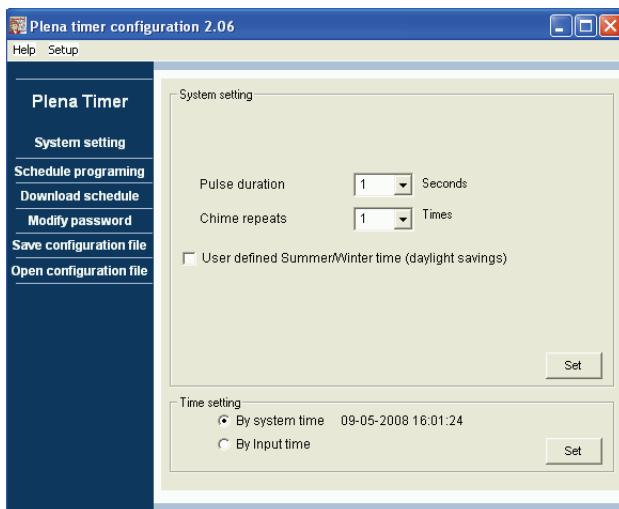

figure 8.12: Fenêtre System settings

8.7.1 Réglages du système

- 1 Cliquez sur la flèche déroulante de Pulse duration et sélectionnez le nombre de secondes que doivent durer tous les événements d'impulsion (sélectionnez une valeur entre 1 et 50). Il s'agit de tous les événements d'impulsion pour les contacts de sortie de 1 à 6.



Remarque

Par défaut, la durée minimum entre deux événements programmables est de une minute.

- 2 Cliquez sur la flèche déroulante de Chime repeats et sélectionnez le nombre de fois que le carillon doit se

répéter (sélectionnez une valeur entre 1 et 10).

Normalement, cette valeur est réglée sur 1 sauf si vous souhaitez que tous les carillons programmés se répètent.

8.7.2 Réglages d'heure

- Cliquez sur la case d'option « By system time » puis sur le bouton Set pour synchroniser l'horloge du Plena Weekly Timer avec celle du PC.
- Cliquez sur la case d'option « By input time » puis sur le bouton Set pour synchroniser l'horloge du Plena Weekly Timer avec l'heure requise. La fenêtre suivante s'affiche (voir figure 8.13).

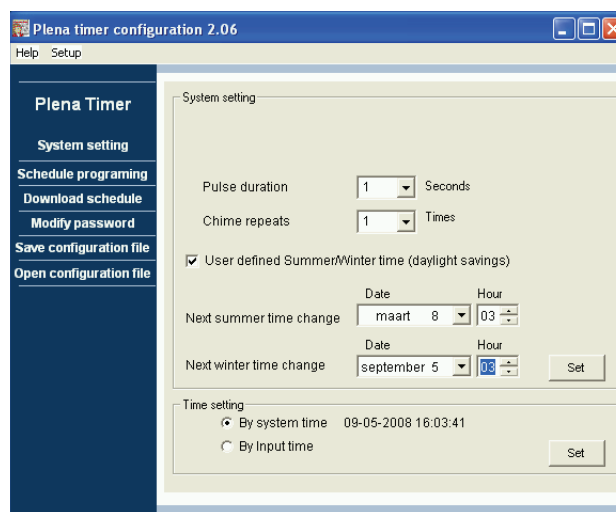

figure 8.13: Fenêtre "User defined Summer/Winter time"

- 1 Cliquez sur le bouton "User defined Summer/Winter time (daylight savings)".
- 2 Cliquez individuellement sur les dates et heures et utiliser les flèches pour ajuster les réglages.

Après avoir cliqué sur Set, les nouveaux réglages d'heure sont chargés dans le Plena Weekly Timer. Si le PC et le temporisateur ne sont pas connectés, un message s'affiche pour connecter le câble USB.

**Remarque**

Le temporisateur dispose également d'une entrée de clock sync. pour synchroniser l'heure manuellement avec une source externe (voir figure 3.4).

Durant la synchronisation manuelle de l'horloge du Plena Weekly Timer, les minutes sont arrondies à l'heure la plus proche. Par exemple, si l'horloge doit se synchroniser à 13:05, l'horloge du temporisateur est réglée sur 13:00. Si l'horloge doit se synchroniser à 12:55, l'horloge du temporisateur est réglée sur 13:00.

8.8 Programmation de temporisation

Utilisez ce bouton pour :

- modifier la programmation des temporisations 1 ou 2.
 - charger une temporisation modifiée dans le Plena Weekly Timer.
- 1 Depuis le menu principal, cliquez sur le bouton Schedule programming. La fenêtre suivante s'affiche (voir figure 8.14).

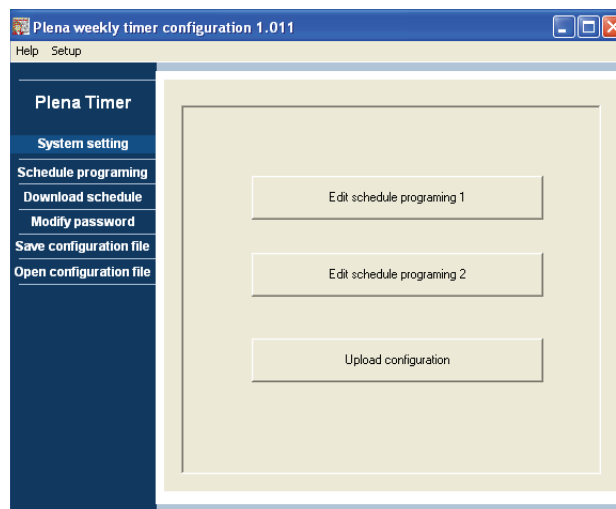

figure 8.14: Boutons Programming et Upload

**Remarque**

La fonction de modification de programme pour les temporisations 1 et 2 est identique. De ce fait, par soucis de simplicité, seul le programme 1 est expliqué.

- 2 Cliquez sur le bouton Edit schedule programming 1. La fenêtre Schedule programming s'affiche (voir section 8.8.1).

8.8.1 Programmation de temporisation

Utilisez cette fenêtre pour programmer des événements.

Les événements peuvent être :

- programmés pour chaque jour de la semaine
- affectés de propriétés individuelles comme leur heure de déroulement et le type de carillon ou de déclencheur requis (voir figure 8.15).

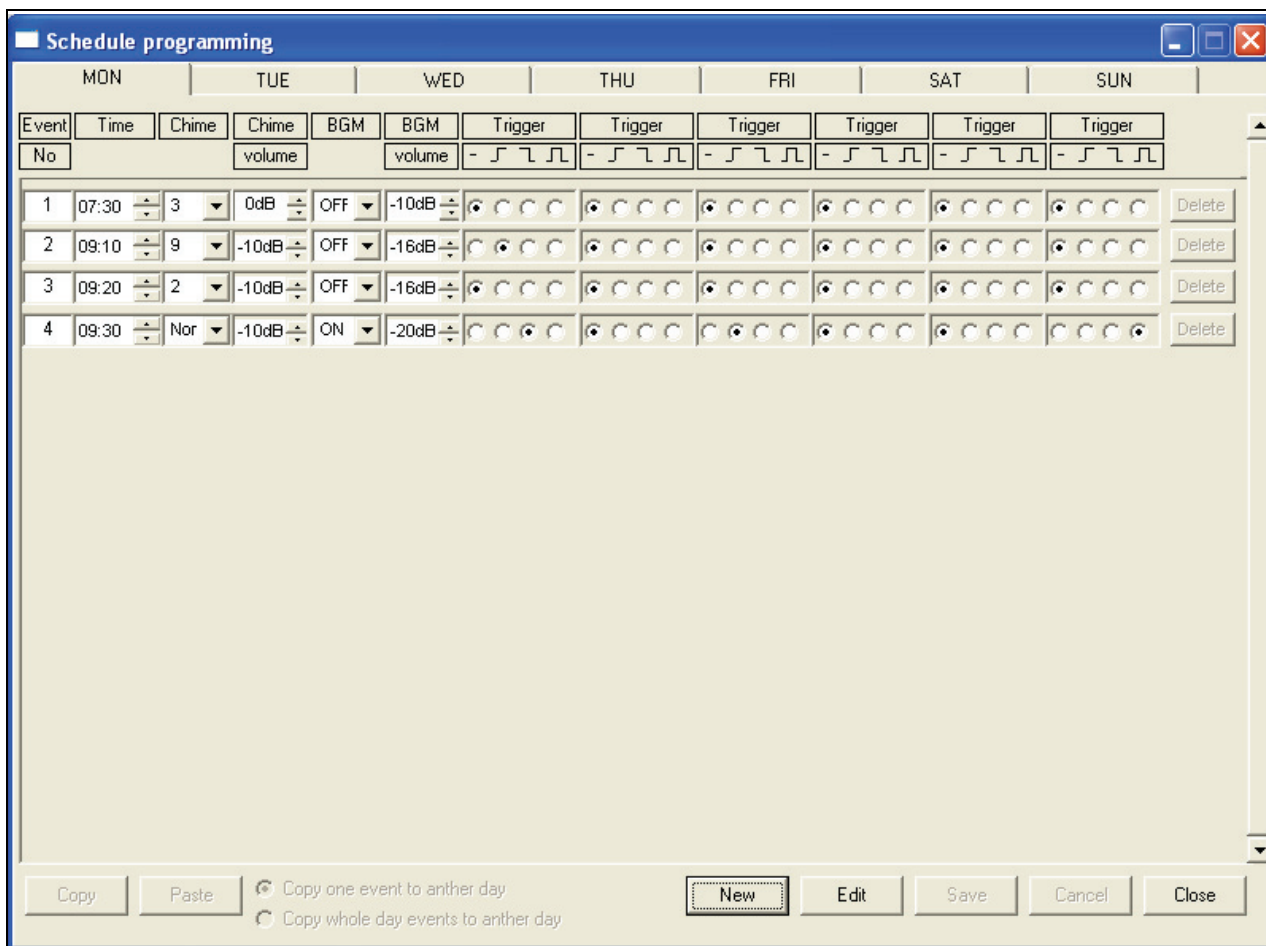

figure 8.15: Fenêtre Schedule programming

- 1 Cliquez sur l'onglet du jour (en haut de la fenêtre) pour afficher le jour à actualiser.
- 2 Cliquez sur New pour ajouter une entrée ou sur Edit pour modifier une entrée existante. Voir les explications des divers champs (Time, Chime, Chime volume, BGM, etc.) en page suivante.
- 3 Après avoir modifié les paramètres, cliquez sur Save pour enregistrer les réglages.

i **Remarque**
Tous les paramètres assumeront le statut programmé au moment où se produira l'événement.

Time

Cliquez sur les flèches haut ou bas pour modifier l'heure d'un événement programmé. Il faut cliquer sur les heures et les minutes puis les modifier individuellement.



Remarque

Par défaut, la durée minimum entre deux événements programmables est de une minute.

Si vous modifiez l'heure d'un événement pour qu'il se déroule avant ou après un autre événement, le logiciel vous demande si vous souhaitez trier les événements dans la temporisation. En d'autres termes, tous les événements seront triés selon l'heure. Vous pouvez sélectionner YES ou NO. Normalement, il est plus pratique que tous les événements soient triés par heure.

Carillon

Cliquez sur la flèche déroulante pour sélectionner un carillon entre 1 et 14 (voir figure 7.1 pour une présentation des types de carillons. Il est aussi possible de n'en sélectionner aucun. Les carillons courts peuvent aussi être réglés pour se répéter dans la même minute dans les réglages système globaux (voir section 8.7 pour en savoir plus).

Volume de carillon

Cliquez sur les flèches haut ou bas pour modifier le volume du carillon sélectionné.

Musique de fond (BGM)

Cliquez sur la flèche déroulante pour activer (ON) ou désactiver (OFF) la musique de fond.

Volume de la musique de fond

Cliquez sur les flèches haut ou bas pour modifier le volume de la musique de fond.

Déclencheur

Le Plena Weekly Timer comporte six contacts de sortie (voir figure 3.4). Chaque sortie comporte quatre réglages de déclencheur (voir tableau 7.2).

Supprimer

Cliquez sur une entrée pour la sélectionner. Une case orange s'affiche autour de l'événement pour indiquer qu'il est sélectionné.

Cliquez sur le bouton Delete pour supprimer l'entrée complète.

Copier et Coller

Utilisez les boutons Copy et Paste pour copier des événements uniques ou tous les événements d'une journée vers un autre jour.

Pour copier et coller des événements uniques vers un autre jour :

- 1 Cliquez sur l'onglet du jour (en haut de la fenêtre) dont vous voulez copier un élément.
- 2 Cliquez sur le bouton Edit.
- 3 Cliquez sur l'événement que vous voulez copier. Une case orange s'affiche autour de l'événement pour indiquer qu'il est sélectionné.
- 4 Cliquez sur la case d'option « Copy one event to another day ».
- 5 Cliquez sur le bouton Copy.
- 6 Cliquez sur l'onglet du jour (en haut de la fenêtre) dans lequel vous voulez copier un élément.
- 7 Cliquez sur le bouton Paste. L'événement copié est inséré.

Pour copier et coller tous les événements d'une journée vers un autre jour :

- 1 Cliquez sur l'onglet du jour (en haut de la fenêtre) dont vous voulez copier un élément.
- 2 Cliquez sur le bouton Edit.
- 3 Cliquez sur la case d'option « Copy whole day events to another day ». Tous les événements sont entourés d'une case orange.
- 4 Cliquez sur le bouton Copy.
- 5 Cliquez sur l'onglet du jour (en haut de la fenêtre) dans lequel vous voulez copier un élément.
- 6 Cliquez sur le bouton Paste. Les événements copiés sont insérés.

8.8.2 Chargement de configuration

Utilisez cette option pour charger la temporisation modifiée depuis le PC vers le Plena Weekly Timer.

- 1 Depuis le menu principal, cliquez sur le bouton Schedule programming. La fenêtre suivante s'affiche (voir figure 8.16).

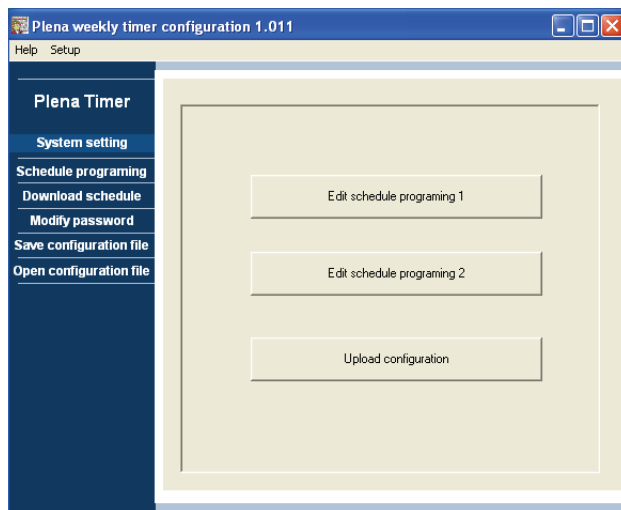

figure 8.16: Boutons Programming et Upload

- 2 Cliquez sur Upload configuration. La fenêtre suivante s'affiche (voir figure 8.17) indiquant le déroulement du chargement. Lorsque le chargement est terminé, cette fenêtre se ferme.

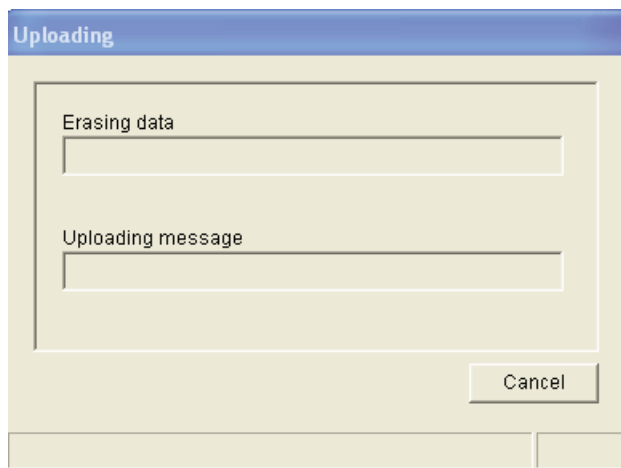

figure 8.17: Chargement de données dans le Plena Weekly Timer



Remarque

Assurez-vous de déconnecter le câble USB avant d'utiliser le temporisateur. Si vous ne déconnectez pas le câble USB, les performances du temporisateur peuvent être affectées.

8.9 Décharger une temporisation

Utilisez cette option pour télécharger la temporisation modifiée depuis le Plena Weekly Timer vers le PC.

- 1 Depuis le menu principal, cliquez sur le bouton Download schedule. La fenêtre de dialogue suivante s'affiche (voir figure 8.18).

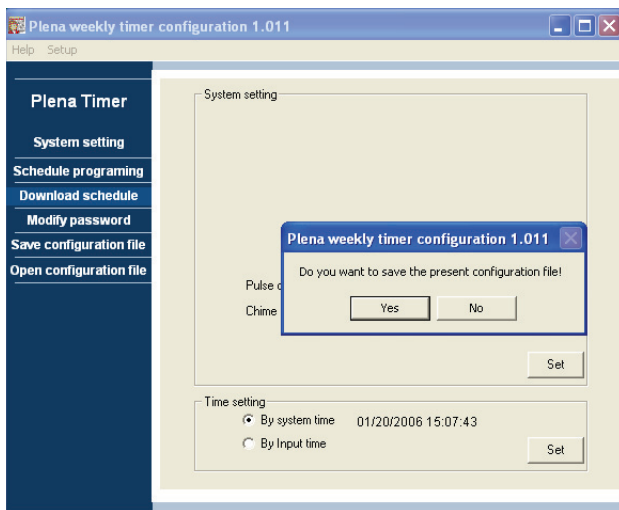

figure 8.18: Fenêtre de dialogue de téléchargement de temporisation

- 2 Cliquez sur Yes ou No à la question « do you want to save the present configuration file? » (Souhaitez-vous enregistrer l'actuel fichier de configuration ?).



Attention

La temporisation téléchargée doit écraser la temporisation présente dans le PC. Si vous ne voulez pas perdre vos réglages, vous devez enregistrer le fichier de configuration actuel.

- Si vous cliquez sur Yes, une fenêtre standard Enregistrer sous de Windows s'affiche (voir figure 8.19). Sélectionnez l'endroit où vous voulez enregistrer le fichier de configuration puis cliquez sur Enregistrer.
- Si vous cliquez sur No, le logiciel commence à télécharger la temporisation depuis le Plena Weekly Timer vers le PC, et la fenêtre de téléchargement s'affiche (voir figure 8.20). Lorsque le téléchargement est terminé, cette fenêtre se ferme.

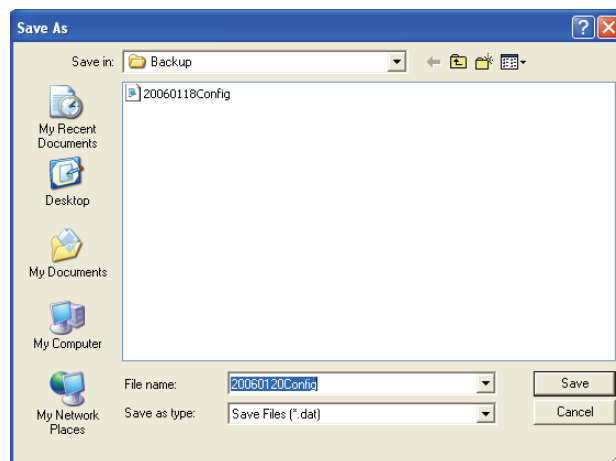

figure 8.19: Fenêtre « Save schedule as »

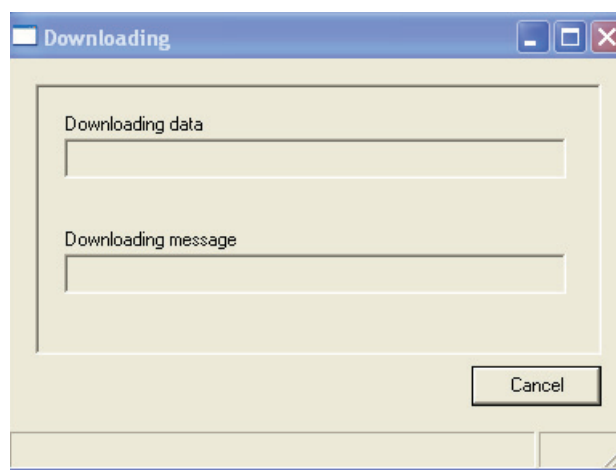

figure 8.20: Fenêtre Download configuration



Remarque

Assurez-vous de déconnecter le câble USB avant d'utiliser le temporisateur. Si vous ne déconnectez pas le câble USB, les performances du temporisateur peuvent être affectées.

8.10 Modification de mot de passe

Utilisez le bouton Modify password pour modifier le mot de passe d'accès au logiciel.

- 1 Depuis le menu principal, cliquez sur le bouton Modify password. La fenêtre suivante s'affiche (voir figure 8.21).

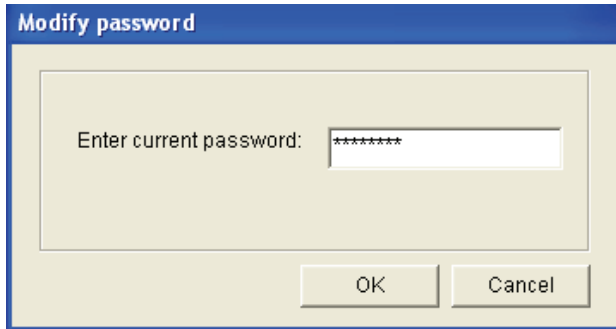

figure 8.21: Fenêtre de saisie de mot de passe

- 2 Saisissez le mot de passe actuel puis cliquez sur OK. Le mot de passe par défaut est 12345678. La fenêtre suivante s'affiche (voir figure 8.22).

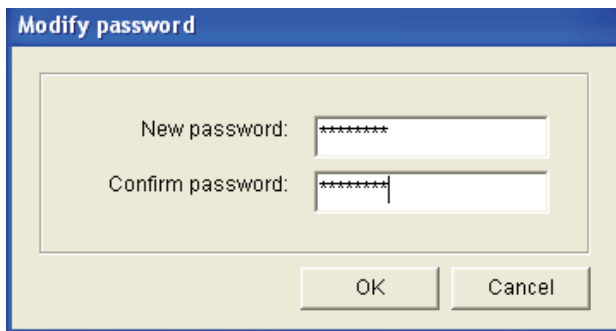

figure 8.22: Fenêtre de modification de mot de passe

- 3 Saisissez le nouveau mot de passe. Le mot de passe doit comporter au minimum quatre caractères. Le mot de passe est sensible à la casse. De ce fait, prêtez attention aux majuscules lors de la saisie du nouveau mot de passe.
- 4 Confirmez le mot de passe et cliquez sur OK.

8.11 Enregistrer le fichier de configuration

Utilisez le bouton Save configuration file pour enregistrer le fichier de configuration actuel.

- 1 Depuis le menu principal, cliquez sur le bouton Save configuration file. La fenêtre suivante s'affiche (voir figure 8.23).

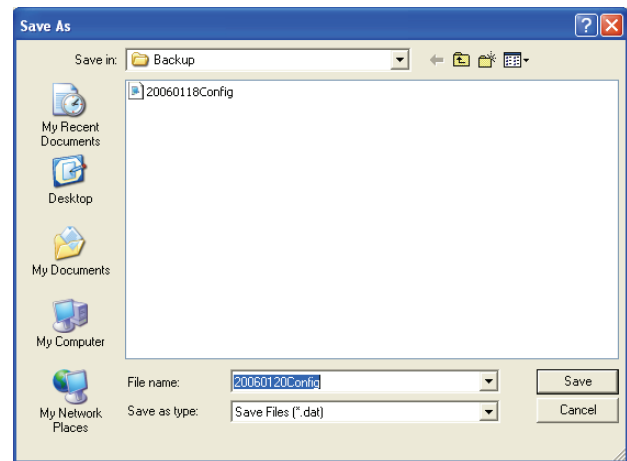

figure 8.23: Fenêtre « Save configuration file as »

- 2 Sélectionnez l'endroit où vous voulez enregistrer le fichier de configuration puis cliquez sur Enregistrer.



Remarque

Le nom de fichier par défaut repose sur la date définie dans l'horloge de l'ordinateur (voir figure 8.23).

8.12 Ouvrir le fichier de configuration

Utilisez le bouton Open configuration file pour ouvrir un fichier de configuration existant.

- 1 Depuis le menu principal, cliquez sur le bouton Open configuration file. La fenêtre suivante s'affiche (voir figure 8.24).

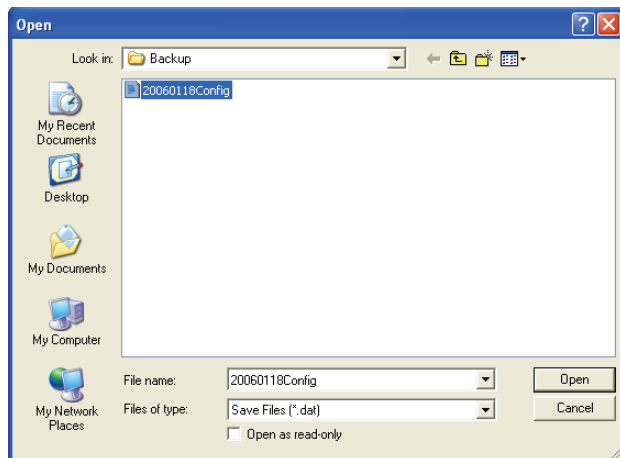

figure 8.24: Fenêtre Open configuration file

- 2 Sélectionnez le fichier de configuration que vous voulez ouvrir puis cliquez sur Open. La configuration est chargée et s'affiche dans la fenêtre Schedule programming (voir figure 8.15).

9 Caractéristiques techniques

9.1 Caractéristiques électriques

Tension d'alimentation :
115 à 230 V (CA), $\pm 10\%$ ca, 50/60 Hz

Consommation électrique :
30 Watts

9.2 Caractéristiques de fonctionnement

Réponse en fréquence :
20 Hz - 20 kHz (-3 dB)

Distorsion harmonique totale :
< 0,01% (1 kHz)

Rapport signal/bruit :
> 85 dB

Gamme dynamique :
> 100 dB

9.3 Entrées audio

Entrée nominale XLR
0 dBV (symétrique)

9.4 Sorties audio

Entrée nominale XLR
0 dBV (symétrique)

9.5 Mécanique

Montage
Autonome ou en baie de 19"

Dimensions
(H x L x P) 44 x 483 x 3120 mm
(avec supports, sans pieds)
48 x 440 x 3120 mm (sans supports, avec pieds)

Poids
3 kg

Couleur
anthracite et argent

9.6 Interconnexion

Secteur
Prise européenne avec fusible intégré

alimentation de secours 24 VCC
Borne à vis amovible de type européen

Configuration du système
Connecteur RJ-45

9.7 Environnement

Température de travail
-10 à +55 °C

Température de stockage
-40 à +70 °C

Humidité relative
<95%

9.8 Commandes et indicateurs

Panneau avant
Écran à cristaux liquides
Témoins de temporisation et de contact

Sélection de temporisation
2 boutons poussoirs

Sélection de sortie de contact
6 boutons poussoirs

Touche de programmation
3 boutons poussoirs
Encodeur rotatif de commande de volume et de menu de configuration

Panneau arrière
Interrupteur DIP d'heure d'hiver/été (économie d'énergie)
Sélecteur de tension 115V/230 V

9.9 Précision d'horloge (sans sync)

25 °C
Meilleure que 2 secondes par mois

-10 °C à 55 °C
Meilleure que 3,5 secondes par mois (sans sync)

9.10 Alimentation

Secteur
Prise européenne avec fusible intégré
Alimentation de secours 24 VCC
Borne à vis amovible de type européen
Tous les contacts
Normalement activé (protection)
Type de connecteur
MC 1,5/6-ST-3,5
Nominal
250 V 7 A sans potentiel

9.11 Éléments fournis

PLN-6TMW
Supports de montage en baie
Câble XLR
Câble secteur (1,7 m)
Mode d'emploi
CD bonus Plena

© Bosch Security Systems B.V.
Data subject to change without notice
2014.02 | 9922 141 50742 fr

BOSCH