



Sintonizzatore con lettore SD Plena Easy Line

PLE-SDT



BOSCH

it Manuale di installazione ed uso

Sommaio

1	Sicurezza	5
2	Informazioni brevi	6
2.1	Scopo	6
2.2	Documento in formato digitale	6
2.3	Pubblico destinatario	6
2.4	Avvisi e note	6
2.5	Tabelle di conversione	7
3	Panoramica del sistema	8
3.1	Applicazione	8
3.2	Breve descrizione	8
3.3	Dotazione	8
3.4	L'unità Plena	8
3.5	Comandi, connettori ed indicatori	10
3.5.1	Vista anteriore	10
3.5.2	Vista posteriore	11
3.5.3	Telecomando	12
4	Informazioni di pianificazione	15
5	Installazione	16
5.1	Connessioni e impostazioni dell'unità	16
5.2	USB/SD	16
5.3	Telecomando	16
6	Connessioni	17
6.1	Prese di ingresso nella parte frontale	17
6.1.1	USB	17
6.1.2	SD/MMC	17
6.2	Prese di ingresso nella parte posteriore	17
6.2.1	Antenna sintonizzatore FM	17
6.2.2	USB	17
6.2.3	Presa dell'alimentazione di rete	18
6.3	Prese di uscita audio posteriori	18
7	Configurazione	19
7.1	Sintonizzatore FM	19
7.1.1	Controllo livello uscita audio sintetizzatore	19
7.1.2	Programmazione preimpostazioni frequenze radio	19
7.2	Controllo livello uscita audio combinata	20
7.3	Controllo livello uscita audio USB/SD	20

8	Funzionamento	21
8.1	Telecomando	21
8.2	Sorgente USB/SD	23
8.2.1	Riproduzione dei brani musicali	23
8.2.2	Selezione tracce	24
8.2.3	Funzioni di ripetizione e di riproduzione casuale	25
8.2.4	Creazione di elenchi di riproduzione	25
8.2.5	Silenziamento dell'audio in uscita	26
8.3	Sintonizzatore FM	27
8.3.1	Ricerca di una frequenza radio FM	27
8.3.2	Selezione di frequenze radio FM preimpostate	27
8.3.3	Selezione sequenziale delle preimpostazioni delle frequenze radio FM	27
8.3.4	Selezione manuale di una frequenza radio FM	28
8.3.5	Radio Data System (RDS)	28
8.3.6	Timer spegnimento	28
8.3.7	Audio in uscita stereo/mono	29
8.3.8	Silenziamento dell'audio in uscita	29
9	Risoluzione dei problemi	30
10	Manutenzione	32
10.1	Telecomando	32
11	Dati tecnici	33
11.1	Specifiche elettriche	33
11.1.1	Alimentazione di rete	33
11.1.2	Sintonizzatore FM	33
11.1.3	Sorgente USB/SD	33
11.2	Specifiche meccaniche	34
11.3	Specifiche ambientali	34

1 **Sicurezza**

Prima di installare o utilizzare questo prodotto, leggere sempre le Istruzioni importanti per la sicurezza disponibili come documento separato (F.01U.120.759). Queste istruzioni vengono fornite con tutte le apparecchiature che possono essere collegate all'alimentazione di rete.

Norme di sicurezza

Il sintonizzatore con lettore SD PLE-SDT della serie Plena Easy Line è progettato per il collegamento alla rete elettrica pubblica a 115/230 VAC.

Per evitare il rischio di scosse elettriche, qualsiasi intervento deve essere eseguito dopo avere scollegato l'alimentazione di rete.

Gli interventi con l'apparecchiatura accesa sono autorizzati solo quando è impossibile spegnerla. L'operazione deve essere eseguita solo da personale qualificato.

2 Informazioni brevi

2.1 Scopo

Lo scopo del presente manuale è fornire le informazioni necessarie per l'installazione, la configurazione, l'utilizzo e la manutenzione del sintonizzatore con lettore SD PLE-SDT della serie Plena Easy.

2.2 Documento in formato digitale

Il presente Manuale di installazione ed uso è disponibile anche come documento nel formato digitale Adobe Portable Document Format (PDF).

Consultare le informazioni relative al prodotto sul sito Web www.boschsecuritysystems.it.
Dati e illustrazioni sono soggetti a modifiche senza preavviso.

2.3 Pubblico destinatario

Le istruzioni per l'installazione e l'uso sono destinate a installatori e utenti di un sistema per la comunicazione al pubblico.

2.4 Avvisi e note

In questo manuale è possibile che vengano utilizzati quattro tipi di segnali di avviso. Il tipo di avviso è strettamente correlato all'effetto che potrebbe essere provocato se non viene osservato. Di seguito sono riportati i diversi tipi di segnali di avviso, a partire dall'effetto meno grave fino ad arrivare all'effetto più grave.

**NOTA!**

Avviso contenente informazioni aggiuntive. In genere, la mancata osservanza di un segnale di nota non causa danni all'apparecchiatura o lesioni personali.

**ATTENZIONE!**

Se non si osserva questo segnale di avviso è possibile che si verifichino danni all'apparecchiatura o alla proprietà e lievi danni alle persone.

**AVVERTIMENTO!**

Se non si osserva questo segnale di avviso è possibile che si verifichino gravi danni all'apparecchiatura o alla proprietà e gravi danni alle persone.

**PERICOLO!**

La mancata osservanza di questo segnale può causare lesioni fisiche gravi o letali.

2.5 Tabelle di conversione

Nel presente manuale, le unità SI vengono utilizzate per esprimere lunghezze, masse, temperature, ecc. Queste possono essere convertite in unità non metriche utilizzando le seguenti informazioni.

Imperiali	Metriche	Metriche	Imperiali
1 pollice =	25,4 mm	1 mm =	0,03937 pollici
1 pollice =	2,54 cm	1 cm =	0,3937 pollici
1 piede =	0,3048 m	1 m =	3,281 piedi
1 miglio =	1,609 km	1 km	0,622 miglia

Tabella 2.1 Conversione delle unità di lunghezza

Imperiali	Metriche	Metriche	Imperiali
1 libbra =	0,4536 kg	1 kg =	2,2046 libbre

Tabella 2.2 Conversione di unità di massa

Imperiali	Metriche	Metriche	Imperiali
1 psi =	68,95 hPa	1 hPa =	0,0145 psi

Tabella 2.3 Conversione delle unità di pressione



NOTA!

1 hPa = 1 mbar.

Fahrenheit	Celsius
$^{\circ}\text{F} = 9/5 (^{\circ}\text{C} + 32)$	$^{\circ}\text{C} = 5/9 (^{\circ}\text{F} - 32)$

Tabella 2.4 Conversione di unità di temperatura

3 Panoramica del sistema

3.1 Applicazione

La presente unità Easy Line PLE-SDT Plena è il dispositivo ideale per la trasmissione di musica di alta qualità nei sistemi per la comunicazione al pubblico. Fornisce ore di musica ininterrotta per sistemi professionali. Realizzata senza parti mobili, può essere utilizzata in sistemi che devono sostenere lunghi periodi di funzionamento. È concepita per l'impiego con memoria flash stabile e non volatile.

3.2 Breve descrizione

L'unità Easy Line Plena è formata da un componente sorgente **USB/SD** per la riproduzione di MP3, memorizzati nel dispositivo di memoria flash USB ed in una scheda SD/MMC, e da un componente **sintonizzatore FM**. L'unità sorgente è ideale per hotel, negozi, supermercati, ristoranti, bar, mense, strutture sportive, showroom e tutti quei luoghi in cui la musica di sottofondo è utile per creare la giusta atmosfera. Può essere collegata alla maggior parte degli amplificatori per la comunicazione al pubblico. Il suo design riprende quello della famiglia Plena Easy Line e si inserisce nella gamma di prodotti Advantage Line by Bosch.

3.3 Dotazione

L'unità Plena PLE-SDT è costituita dai seguenti componenti:

- 1 cavo di alimentazione
- 1 istruzioni per la sicurezza
- 1 set di staffe di montaggio da 19" (montato)
- 1 telecomando (2 batterie AAA da 1,5 V non incluse)
- 2 cavi audio RCA doppi (2 m)
- 1 cavo antenna con connettore
- 1 scheda SD con musica gratuita e questo Manuale di installazione ed uso

3.4 L'unità Plena

Con una capacità SD/USB massima di 32 GB (fino a 2.000 tracce) ed un'opzione per collegare il dispositivo USB al pannello anteriore o posteriore, la sorgente USB/SD garantisce ore di musica ininterrotta e di elevata qualità da una singola sorgente. Supporta la riproduzione di brani musicali MP3 organizzati in più cartelle. La sorgente USB/SD ricerca ed esegue automaticamente tutti gli MP3 presenti nella memoria flash ed include le modalità di ripetizione e riproduzione casuale dei brani.

Sorgente USB/SD

La sorgente è in grado di riprodurre MP3 con velocità in bit comprese tra 32 kbps e 320 kbps, in modalità stereo mono e joint ed è inoltre capace di supportare velocità in bit costanti (CBR) e variabili (VBR).

Sintonizzatore FM

Il sintonizzatore FM con controllo digitale utilizza un apposito sintetizzatore per catturare in modo preciso le frequenze radio FM e dispone di 30 preimpostazioni per memorizzare le stazioni radio preferite.

Uscite

Sia la sorgente USB/SD che il sintonizzatore FM possono funzionare contemporaneamente su uscite diverse. È possibile impostare il livello audio delle uscite mediante i comandi presenti sul retro. Oltre alle uscite stereo analogiche per la sorgente USB/SD ed il sintonizzatore FM, è disponibile un'uscita combinata che consente di riprodurre i contenuti USB/SD ed attiva automaticamente il sintonizzatore FM dopo la riproduzione dell'ultima traccia MP3.

3.5 Comandi, connettori ed indicatori

3.5.1 Vista anteriore



Immagine 3.1 Vista anteriore

Numero	Vista anteriore	Descrizione
1		Interruttore alimentazione (On/Off). Vedere Sezione 5.1 Connessioni e impostazioni dell'unità.
2		Presa a 4 pin USB 2.0. Vedere Sezione 6 Connessioni.
3	-	LCD (con retroilluminazione) per funzionamento USB o SD.
A	-	Tastiera per funzionamento USB o SD. Vedere Sezione 8 Funzionamento.
4		Per disattivare l'audio della sorgente USB o SD. Vedere Sezione 8.2.5 Silenziamento dell'audio in uscita.
6		Selezione tracce e avanzamento/riavvolgimento. Vedere Sezione 8.2.2 Selezione tracce.
7		Selezione file. Vedere Sezione Selezione e ricerca di cartelle, Pagina 25.
8		Per arrestare la riproduzione delle tracce.
9	PROG	Per passare alla modalità di programmazione e compilare una sequenza personalizzata di tracce MP3. Vedere Sezione 8.2.4 Creazione di elenchi di riproduzione.
10		Per passare dalla riproduzione alla messa in pausa della traccia e viceversa.
11		Per selezionare tra le modalità di riproduzione Ripetizione e Casuale. Vedere Sezione 8.2.3 Funzioni di ripetizione e di riproduzione casuale.
12	USB/SD	Indicatore LED On/Off della sorgente USB/SD. Vedere Sezione 8.1 Telecomando.
13	USB	Per selezionare il funzionamento tramite il dispositivo USB. Vedere Sezione 8.2 Sorgente USB/SD.
14	SD	Per selezionare il funzionamento tramite scheda SD. Vedere Sezione 8.2 Sorgente USB/SD.
15	SD/MMC	Presa SD. Vedere Sezione 8.2 Sorgente USB/SD.
16	-	LCD (con retroilluminazione) per il funzionamento tramite il sintonizzatore FM.
B	-	Tastiera per il funzionamento tramite sintonizzatore FM. Vedere Sezione 7.1 Sintonizzatore FM e Sezione 8.3 Sintonizzatore FM.
17	1-9, 10/0	Selezione frequenze radio (preimpostate). Vedere Sezione 8.3 Sintonizzatore FM.

Numero	Vista anteriore	Descrizione
18	-	Obiettivo ricevitore ad infrarossi (telecomando). Vedere <i>Sezione 8.1 Telecomando</i> .
19	<	Ogni volta che viene premuto il pulsante, la frequenza sintonizzata scende di 50 kHz. Mantenere premuto per due secondi per passare alla stazione precedente. Vedere <i>Sezione 8.3 Sintonizzatore FM</i> .
20	+10	Selezione preimpostazioni frequenze radio (>10). Vedere <i>Sezione 8.3 Sintonizzatore FM</i> .
21	TUNER	Indicatori LED On/Off del sintonizzatore FM. Vedere <i>Sezione 8.1 Telecomando</i> .
22	>	Ogni volta che viene premuto il pulsante, la frequenza sintonizzata sale di 50 kHz. Mantenere premuto per due secondi per passare alla stazione successiva. Vedere <i>Sezione 8.3 Sintonizzatore FM</i> .
23	PROG	Per salvare le preimpostazioni delle frequenze radio. Vedere <i>Sezione 7.1.2 Programmazione preimpostazioni frequenze radio</i> .

3.5.2 Vista posteriore

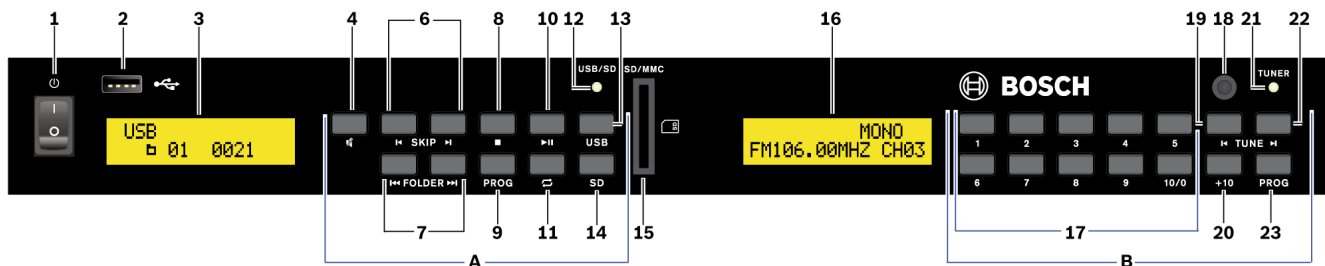





Immagine 3.2 Vista posteriore

Numero	Vista posteriore	Descrizione
24	ANTENNA	Preso ingresso antenna sintonizzatore FM (75 Ohm). Vedere <i>Sezione 6.2.1 Antenna sintonizzatore FM</i> .
25		Preso a 4 pin USB 2.0. Vedere <i>Sezione 6 Connessioni</i> .
26	TUNER	Controllo livello uscita audio sintetizzatore. Vedere <i>Sezione 7.1.1 Controllo livello uscita audio sintetizzatore</i> .
27	COMBINED	Controllo livello uscita audio combinata sintetizzatore FM e USB/SD. Vedere <i>Sezione 7 Configurazione</i> .
28	USB/SD	Controllo livello uscita audio USB/SD. Vedere <i>Sezione 7.1.1 Controllo livello uscita audio sintetizzatore</i> .
29	TUNER R/L	Prese uscita sintonizzatore (canali destro e sinistro). Vedere <i>Sezione 6.3 Prese di uscita audio posteriori</i> .
30	COMBINED R/L	Prese livello uscita audio combinata sintetizzatore FM ed USB/SD (canali destro e sinistro). Vedere <i>Sezione 6.3 Prese di uscita audio posteriori</i> .
31	USB/SD R/L	Prese uscita USB/SD (canali destro e sinistro). Vedere <i>Sezione 6.3 Prese di uscita audio posteriori</i> .

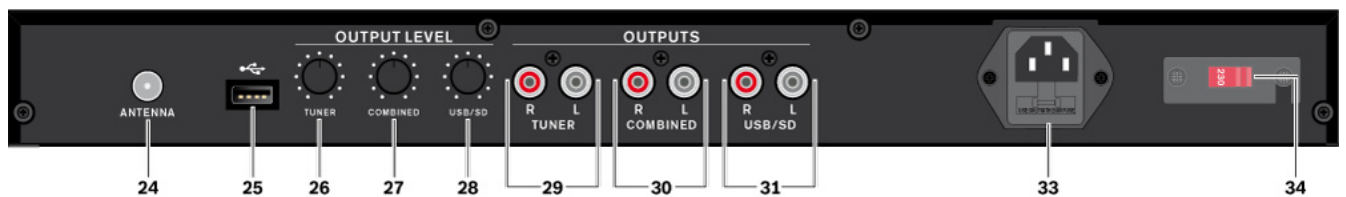
Numero	Funzione	Pulsante	Descrizione
42	SINTONIZZATORE	<< PRESET >>	Scorrimento verso l'alto o verso il basso delle preselezioni delle frequenze radio. Vedere <i>Sezione 8.3 Sintonizzatore FM</i> .
7	USB/SD	<< FOLDER >>	Scorrimento verso l'alto o verso il basso della selezione delle cartelle MP3. Vedere <i>Sezione Selezione e ricerca di cartelle, Pagina 25</i> .
9	USB/SD	PROG	Per passare alla modalità di programmazione e compilare una sequenza personalizzata di tracce. Vedere <i>Sezione 8.2.4 Creazione di elenchi di riproduzione</i> .
23	SINTONIZZATORE	PROG	Per salvare la frequenza radio selezionata in una preselezione. Vedere <i>Sezione 7.1.2 Programmazione preimpostazioni frequenze radio</i> .
11	USB/SD		Per selezionare tra le modalità di riproduzione Ripetizione e Casuale. Vedere <i>Sezione 8.2.3 Funzioni di ripetizione e di riproduzione casuale</i> .
39	USB/SD, SINTONIZZATORE	USB/SD-TUNER	Per selezionare il funzionamento USB/SD o sintonizzatore FM. Vedere <i>Sezione 8.1 Telecomando</i> .
40	SINTONIZZATORE	SLEEP	Per selezionare il timer di spegnimento del sintonizzatore FM. Vedere <i>Sezione 8.3.6 Timer spegnimento</i> .
35	SINTONIZZATORE	RDS	Radio Data System (RDS). Per visualizzare informazioni relative alla frequenza radio FM. Vedere <i>Sezione 8.3.5 Radio Data System (RDS)</i> .
43	SINTONIZZATORE	SEARCH	Per cercare una frequenza radio. Vedere <i>Sezione 8.3.1 Ricerca di una frequenza radio FM</i> .
37	SINTONIZZATORE	ST/MONO	Per commutare tra segnali audio stereo o mono in uscita. Vedere <i>Sezione 8.3.7 Audio in uscita stereo/mono</i> .
19, 22	SINTONIZZATORE	< - TUNE - >	Ogni volta che viene premuto uno dei pulsanti, la frequenza viene spostata avanti o indietro di 50 kHz. Mantenere premuto per due secondi per passare alla stazione successiva. Vedere <i>Sezione 8.3 Sintonizzatore FM</i> .
6	USB/SD	< - SKIP - >	Selezione tracce e avanzamento/riavvolgimento. Vedere <i>Sezione 8.2.2 Selezione tracce</i> .
10	USB/SD	>	Per commutare tra le modalità di riproduzione e pausa. Vedere <i>Sezione 8.2 Sorgente USB/SD</i> .
8	USB/SD		Per arrestare la riproduzione delle tracce. Vedere <i>Sezione 8.2 Sorgente USB/SD</i> .
4	USB/SD, SINTONIZZATORE		Per disattivare il livello di uscita audio della sorgente USB/SD del sintonizzatore FM. Vedere <i>Sezione 8.2.5 Silenziamento dell'audio in uscita per la sorgente USB/SD</i> . Vedere <i>Sezione 8.3.8 Silenziamento dell'audio in uscita del sintonizzatore FM</i> .

Numero	Funzione	Pulsante	Descrizione
13, 14	USB/SD	USB-SD	Per selezionare il funzionamento del dispositivo USB o della scheda SD. Vedere <i>Sezione 8.2 Sorgente USB/SD</i> .
41	USB/SD, SINTONI ZZATORE	-	Obiettivo trasmettitore ad infrarossi. Vedere <i>Sezione 8.1 Telecomando</i> .

4 **Informazioni di pianificazione**

Assicurarsi che:

- Non vengano mai versati liquidi sull'unità.
- Le fessure per la ventilazione non siano ostruite.
- Vi sia una presa elettrica con tensione adeguata in prossimità della posizione scelta per l'unità.

Inoltre:

- Lasciare almeno 10 cm di spazio libero sul retro dell'unità per connettori e cablaggio.

5 Installazione

Il sintonizzatore con lettore SD PLE-SDT della serie Plena Easy Line è progettato per l'installazione in un rack da 19"; tuttavia, è anche possibile utilizzarlo come unità da tavolo. Per l'installazione in rack da 19", utilizzare le staffe per montaggio a rack da 19" fornite insieme all'unità.



Immagine 5.1 Set di staffe per montaggio a rack da 19"

5.1 Connessioni e impostazioni dell'unità

1. Collegare le eventuali altre apparecchiature e/o cavi. Vedere *Sezione 6 Connessioni*.
2. Verificare e/o impostare le opzioni di configurazione. Vedere *Sezione 7 Configurazione*.



ATTENZIONE!

1. Posizionare l'interruttore (1) nella parte anteriore dell'unità in posizione Off.
2. Assicurarsi che il selettore di alimentazione (34) nella parte posteriore dell'unità sia impostato correttamente per la tensione locale.
3. Sostituire i fusibili di rete con fusibili T 1,25 A / 250 V in caso di connessione a rete elettrica con tensione a 115 V.
4. Inserire il connettore del cavo di alimentazione nella presa di alimentazione di rete (33) e collegare l'altra estremità ad una presa di alimentazione elettrica.

5.2 USB/SD

Collegare un dispositivo USB alla presa USB (2 o 25). L'utilizzo di dischi rigidi USB è sconsigliato. Inserire, in aggiunta o in alternativa, una scheda SD/MMC nella presa **SD/MMC** (15), con l'angolo smussato della scheda rivolto verso l'alto come indicato sul pannello frontale dell'unità.

5.3 Telecomando

Per inserire le batterie (2 AAA da 1,5 V):

1. Rimuovere il coperchio del vano batterie presente sul lato posteriore del telecomando.
2. Inserire le batterie nel vano batterie come indicato.
3. Chiudere il vano batterie con il coperchio.



NOTA!

Se si prevede di non utilizzare il telecomando per un periodo di tempo prolungato, rimuovere le batterie per prevenire danni dovuti alla fuoriuscita di liquido dalle batterie.



NOTA!

Al termine del loro ciclo di vita, batterie monouso e pacchi batteria devono essere smaltiti correttamente e nel rispetto dell'ambiente. Ovunque possibile, affidare le batterie esauste a un centro di raccolta per il riciclaggio.

6 Connessioni



Immagine 6.1 Vista anteriore



Immagine 6.2 Vista posteriore

6.1 Prese di ingresso nella parte frontale

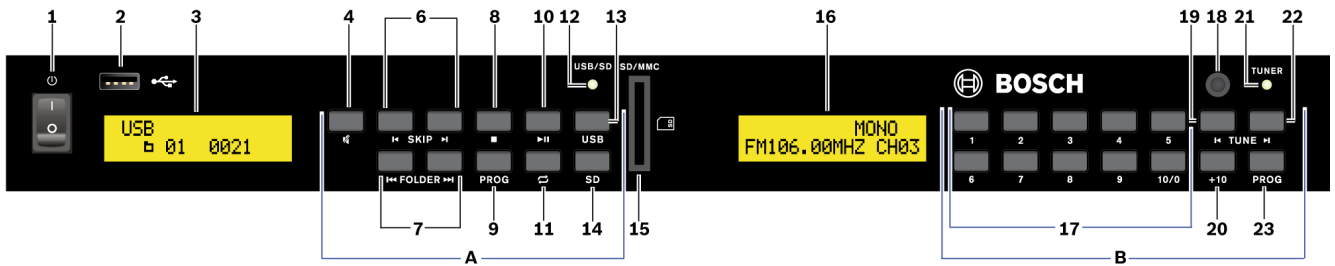
6.1.1 USB

Collegare un dispositivo USB (massimo 32 GB), con file in formato MP3 memorizzati, alla presa USB 2.0 a 4 pin (2). Vedere *Sezione 8.2 Sorgente USB/SD*.

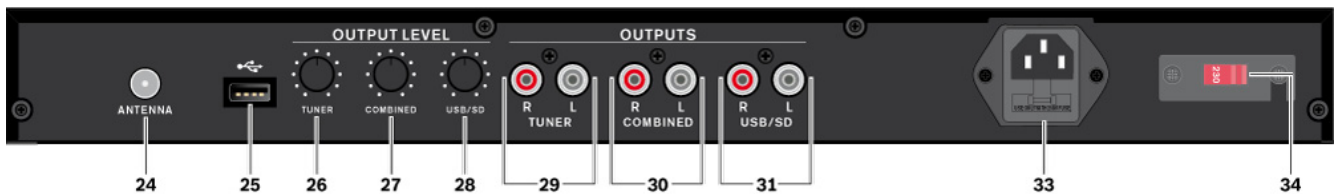

NOTA!

Collegare un solo dispositivo USB alla volta. Se si collega un dispositivo USB alla presa **posteriore** (25), la presa USB frontale (2) **non** sarà utilizzabile.

6.1.2 SD/MMC

Inserire una scheda SD/MMC (massimo 32 GB), con file in formato MP3 memorizzati, nella presa SD/MMC (15). Vedere *Sezione 8.2 Sorgente USB/SD*.

6.2 Prese di ingresso nella parte posteriore

6.2.1 Antenna sintonizzatore FM

La presa per l'antenna del sintonizzatore FM (24) va collegata a un'antenna o a una rete di diffusione mediante cavo coassiale da 75 Ohm. Insieme all'unità è fornito un cavo per antenna con relativo connettore.

6.2.2 USB

Collegare un dispositivo USB (massimo 32 GB), con file in formato MP3 memorizzati, alla presa USB 2.0 a 4 poli (25). Vedere *Sezione 8.2 Sorgente USB/SD*.



NOTA!

Collegare un solo dispositivo USB alla volta. Se si collega un dispositivo USB alla presa **frontale** (2), la presa USB posteriore (25) **non** sarà utilizzabile.

6.2.3 Presa dell'alimentazione di rete



ATTENZIONE!

Prima di collegare l'alimentazione per la prima volta, verificare la posizione del selettore di alimentazione (34) e il tipo di fusibile (33) presenti sul lato posteriore dell'unità.

Inserire il connettore del cavo di alimentazione nella presa di alimentazione di rete (33) e collegare l'altra estremità a una presa di alimentazione elettrica.

Importante - Clienti nel Regno Unito

I fili elettrici all'interno del cavo di alimentazione fornito sono colorati in base al codice seguente:

- Giallo/verde = terra
- Blu = neutro
- Marrone = tensione

Poiché i colori dei fili elettrici presenti nel cavo di alimentazione di questa apparecchiatura potrebbero non corrispondere ai contrassegni colorati che identificano i terminali della spina elettrica che si desidera utilizzare, procedere come segue:

1. Il filo colorato di giallo e verde deve essere collegato al terminale della spina contrassegnato con la lettera E o dal simbolo della terra, oppure colorato di verde o di giallo e verde.
2. Il filo colorato di blu deve essere collegato al terminale contrassegnato con la lettera N, oppure colorato di nero.
3. Il filo colorato di marrone deve essere collegato al terminale contrassegnato con la lettera L, oppure colorato di rosso.

6.3 Prese di uscita audio posteriori

Sia la sorgente USB/SD che il sintonizzatore FM possono funzionare contemporaneamente su uscite diverse:

1. Collegare le uscite (R = canale destro, L = canale sinistro) della sorgente, **USB/SD** (31) e **TUNER** (29), tramite cavi dotati di connettori RCA, agli ingressi di un mixer o amplificatore audio.

Oltre alle uscite stereo analogiche per la sorgente USB/SD ed il sintonizzatore FM, è disponibile un'uscita **COMBINED** (30) che consente di riprodurre i contenuti USB/SD e attiva automaticamente il sintonizzatore FM dopo la riproduzione dell'ultima traccia MP3:

1. Collegare le uscite (R = canale destro, L = canale sinistro) tramite cavo dotato di connettori RCA, agli ingressi di un mixer o amplificatore audio.

È possibile impostare il livello di uscita audio delle tre uscite mediante i comandi (26, 27 e 28) presenti sul retro dell'unità sorgente.

1. Vedere la sezione *Sezione 7 Configurazione*.

7 Configurazione

Accendere l'unità mediante l'interruttore POKER (1).



Immagine 7.1 Vista anteriore



Immagine 7.2 Vista posteriore

7.1 Sintonizzatore FM

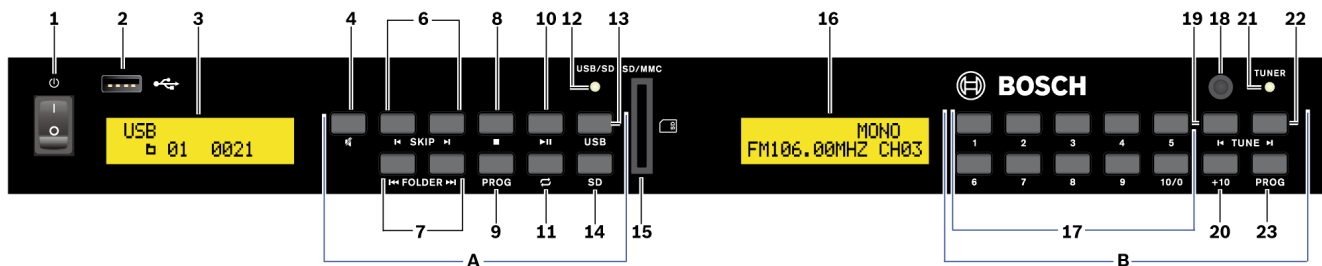
7.1.1 Controllo livello uscita audio sintonizzatore

1. Impostare il controllo del livello di uscita audio **TUNER** (26) in base al valore di ingresso richiesto per l'amplificatore.
 - Il livello di uscita audio può essere impostato tra disattivato e 1,5 Vrms.
 - Si consiglia di impostare, inizialmente, il comando sulla posizione alta centrale.
2. Per informazioni sul livello di uscita audio, vedere *Sezione 11 Dati tecnici*.

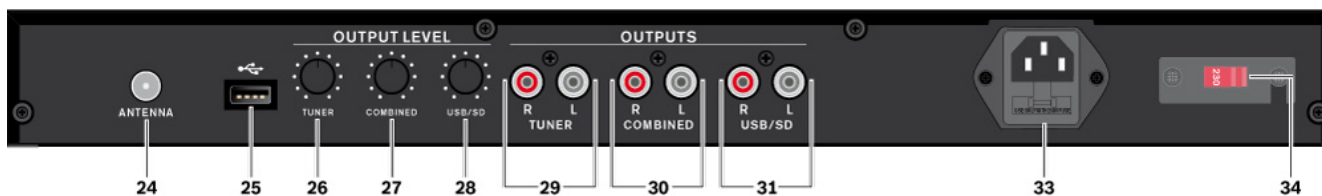
7.1.2 Programmazione preimpostazioni frequenze radio

1. Selezionare il sintonizzatore FM come sorgente mediante il pulsante **USB/SD-TUNER** (39) del telecomando.
 - Il LED verde **TUNER** (21) si illumina.
2. Selezionare la frequenza radio FM desiderata mediante i pulsanti **|<** (19) e **>|** (22).
3. Premere il pulsante **PROG** (23).
 - Durante l'operazione, nel display LCD del sintonizzatore FM (16) viene visualizzato il numero di preimpostazione (CHxx) lampeggiante.
 - È possibile memorizzare fino a 30 preimpostazioni.
4. Premere un pulsante tra **1** e **10/0** (17) per effettuare la preimpostazione nelle posizioni da 1 a 10. Oppure:
5. Premere un pulsante tra **1** e **10/0** (17) seguito dal pulsante **+10** (20) per effettuare la preimpostazione nelle posizioni da 11 a 30.
 - Prima attivazione del pulsante **+10**: preimpostazioni da 11 a 19.
 - Seconda attivazione del pulsante **+10**: preimpostazioni da 20 a 30.
6. Premere nuovamente il pulsante **PROG** (23) per memorizzare la frequenza radio FM come preimpostazione.
7. Vedere *Sezione 8.3.2 Selezione di frequenze radio FM preimpostate*.

7.2 Controllo livello uscita audio combinata

L'uscita **COMBINED** (30) consente di riprodurre i contenuti USB/SD e attiva automaticamente il sintonizzatore FM dopo la riproduzione dell'ultima traccia MP3:

1. Impostare il controllo del livello di uscita audio **COMBINED** (27) in base al valore di ingresso richiesto per l'amplificatore.
 - Il livello di uscita audio può essere impostato tra disattivato e 1,5 Vrms.
 - Si consiglia di impostare, inizialmente, il comando sulla posizione alta centrale.
2. Per informazioni sul livello di uscita, vedere *Sezione 11 Dati tecnici*.

7.3 Controllo livello uscita audio USB/SD

1. Impostare il controllo del livello di uscita audio **USB/SD** (28) in base al valore di ingresso richiesto per l'amplificatore:
 - Il livello di uscita audio può essere impostato tra disattivato e 1,5 Vrms.
 - Si consiglia di impostare, inizialmente, il comando sulla posizione alta centrale.
2. Per informazioni sul livello di uscita, vedere *Sezione 11 Dati tecnici*.

8 Funzionamento

Accendere l'unità sorgente mediante l'interruttore di accensione (1). Nel display LCD **USB/SD** (3) viene visualizzato "**Version x.x**" mentre in quello del sintonizzatore FM (16) viene visualizzata la frequenza radio FM o la preimpostazione di frequenza utilizzata per ultima. La sorgente **USB/SD** leggerà prima nella memoria USB eventualmente collegata ai pannelli anteriore (2) e posteriore (25). Se non sono stati collegati dispositivi USB, nel display LCD della sorgente **USB/SD** (3) viene visualizzato "**NO USB**", quindi la sorgente passa alla lettura della memoria **SD/MMC** (15). Se non è stata collegata alcuna scheda SD, nel display LCD della sorgente **USB/SD** viene visualizzato "**NO CARD**".

NOTA!

L'unità è in grado di riprodurre brani memorizzati su schede SDHC e supporti USB formattati con FAT32. Alcuni tipi inconsueti di tabelle di partizionamento non verranno riprodotti nonostante la formattazione FAT32. La maggior parte dei supporti USB e schede SD vengono tuttavia riprodotti normalmente. Se una scheda non viene riprodotta, provare con un tipo di scheda diverso per verificare se l'unità è difettosa o se il problema è dovuto all'utilizzo di un formato non compatibile.



8.1 Telecomando

Quando si preme un pulsante sul telecomando, dirigere sempre l'obiettivo del trasmettitore ad infrarossi del telecomando (41) nella direzione dell'obiettivo del ricevitore ad infrarossi (18) dell'unità sorgente. Non deve essere presente alcun ostacolo tra l'obiettivo ad infrarossi del telecomando e quello del ricevitore.

Le funzioni dei pulsanti del telecomando sono identiche a quelle dei pulsanti presenti sulla parte frontale della sorgente. Vedere *Sezione 3.5.3 Telecomando* e le sezioni successive.



Immagine 8.1 Telecomando

1. Selezionare per prima cosa la sorgente da controllare mediante il telecomando utilizzando il pulsante USB/SD/-TUNER (39):
 - Il LED **USB/SD** verde (12) o **TUNER** (21) si illumina in corrispondenza dell'unità sorgente selezionata.
2. Proseguire con *Sezione 8.2 Sorgente USB/SD* o *Sezione 8.3 Sintonizzatore FM*.

**NOTA!**

Se il raggio d'azione del telecomando diminuisce, significa che le batterie sono scariche e sarà necessario sostituirle. Vedere *Sezione 5.3 Telecomando*.

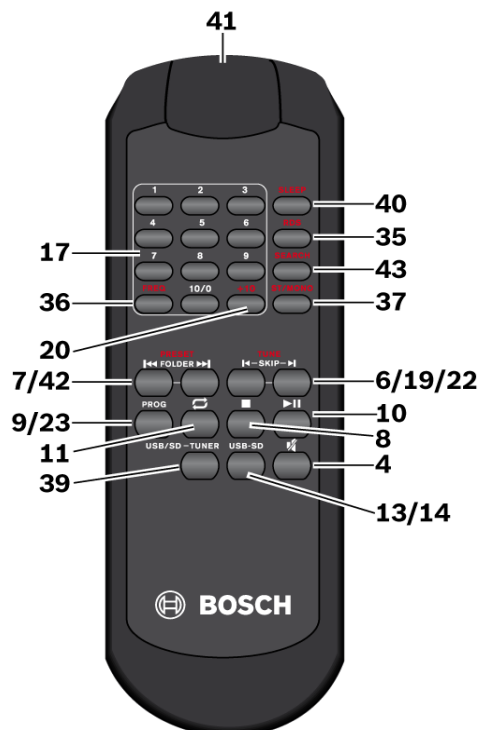
8.2 Sorgente USB/SD

La sorgente USB/SD supporta file audio in formato MP3 memorizzati su dispositivo USB (FAT32) e su scheda SD.

1. Assicurarsi che sia collegato un dispositivo USB alla presa USB (2 o 25) e/o che una scheda SD sia inserita nella presa **SD/MMC** (15).
2. Premere il pulsante **USB/SD-TUNER** (39) del telecomando per selezionare e utilizzare la sorgente USB/SD, se necessario.
 - Il LED verde **USB/SD** (12) si illumina.



Immagine 8.2 Vista frontale della sorgente USB/SD



NOTA!

Per le impostazioni di configurazione, vedere *Sezione 7.3 Controllo livello uscita audio USB/SD*.

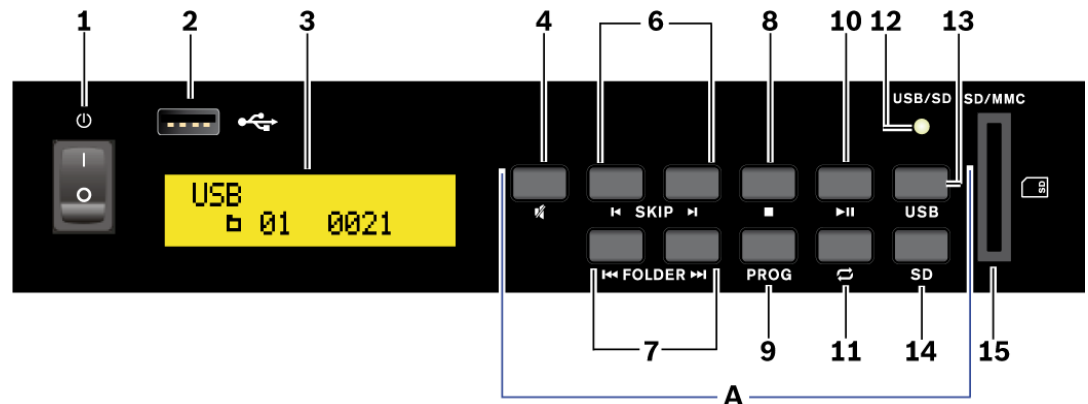
8.2.1

Riproduzione dei brani musicali

1. Selezionare la sorgente (dispositivo USB o scheda SD/MMC) mediante il pulsante **USB** (13) o **SD** (14), se necessario:
 - Una volta completata la lettura del dispositivo USB o della scheda SD/MMC, nella riga inferiore del display LCD (3) viene visualizzato il numero di cartelle (a sinistra) e il numero di tracce (a destra). Nella riga superiore del display LCD (3), nell'angolo sinistro, viene visualizzata l'origine selezionata: "**USB**" o "**CARD**".
2. Avviare la riproduzione della prima traccia mediante il pulsante **>||** (10). Per selezionare un'altra traccia, vedere *Sezione 8.2.2 Selezione tracce*.
 - Nella riga superiore del display LCD scorreranno le seguenti informazioni aggiuntive: **File - < name >, Track - < name >, Artist - < name >, Album - < name >**
Osservazioni: se non vi sono informazioni disponibili, nel display LCD viene visualizzato "NONE" al posto di un nome.
 - Nella riga inferiore del display LCD vengono visualizzate le informazioni seguenti, da sinistra a destra:
TRxxxx (numero traccia, massimo 2.000 tracce), mm:ss (tempo riproduzione traccia), MP3 (formato file audio).
3. Premere il pulsante **>||** (10) per passare da riproduzione a messa in pausa e viceversa:
 - In modalità pausa, viene visualizzato il relativo simbolo (||) nella riga superiore e l'indicatore di tempo lampeggia sul display LCD.
 - In modalità riproduzione, viene visualizzato il relativo simbolo (>) nella riga superiore del display LCD.

4. Per interrompere la riproduzione, premere il pulsante  (8):
 - Per impostazione predefinita, nella riga inferiore del display LCD (3) viene visualizzato il numero di cartelle (a sinistra) ed il numero di tracce (a destra).

8.2.2

Selezione tracce

È possibile effettuare le seguenti selezioni di tracce:

- Sezione *Selezione manuale del numero di traccia*, Pagina 24
- Sezione *Per saltare tracce nelle direzioni avanti e indietro*, Pagina 24
- Sezione *Avanzamento e riavvolgimento veloce*, Pagina 24
- Sezione *Selezione e ricerca di cartelle*, Pagina 25

Selezione manuale del numero di traccia

1. Selezionare la sorgente (dispositivo USB o scheda SD/MMC) mediante il pulsante **USB** (13) o **SD** (14), se necessario.
2. Immettere il numero di traccia utilizzando i tasti numerici (17, 20) sul telecomando.
3. Premere il pulsante **>||** (10) per riprodurre la traccia.

Esempi:

Numero traccia	Premere i pulsanti
4	4 + >
27	2 + 7 + >
135	1 + 3 + 5 + >



NOTA!

Le tracce verranno ordinate come segue:

1. Tutte le tracce senza cartella nella directory PRINCIPALE.
 2. Tutte le tracce con cartella nella directory PRINCIPALE.
 3. Tutte le tracce in sottocartelle e così via.
- Tracce e cartelle non vengono ordinate in ordine alfabetico..

Per saltare tracce nelle direzioni avanti e indietro

1. Selezionare la sorgente (dispositivo USB o scheda SD/MMC) mediante il pulsante **USB** (13) o **SD** (14), se necessario.
2. Per saltare una o più tracce nelle direzioni avanti o indietro, premere i relativi pulsanti **|<** o **>|** (6) ripetutamente:
 - Pulsante **>|**: per passare alla traccia successiva.
 - Pulsante **|<**: per tornare all'inizio della traccia correntemente in corso di riproduzione.
 - Ad ogni pressione successiva del pulsante **|<**, l'unità tornerà indietro di una traccia.

Avanzamento e riavvolgimento veloce

1. Selezionare la sorgente (dispositivo USB o scheda SD/MMC) mediante il pulsante **USB** (13) o **SD** (14), se necessario.
2. Per l'avanzamento veloce, mantenere premuto il pulsante **>|** (6).
3. Per il riavvolgimento veloce, mantenere premuto il pulsante **|<** (6).



NOTA!

Per i file MP3, l'avanzamento o il riavvolgimento rapido saranno possibili unicamente all'interno di una traccia. È possibile tenere traccia della posizione unicamente tramite l'indicazione visiva del tempo sul display LCD (3) e non acusticamente.

Selezione e ricerca di cartelle

1. Selezionare la sorgente (dispositivo USB o scheda SD/MMC) mediante il pulsante **USB** (13) o **SD** (14), se necessario.
2. Con file presenti in più cartelle (directory di file), premere il pulsante **FOLDER** (7) durante la riproduzione per passare alla prima traccia della cartella successiva (**>>|**) oppure alla prima traccia della cartella precedente (**|<<**).
3. Se si interrompe la riproduzione mediante il pulsante  (8) e quindi si preme il pulsante **FOLDER** **|<<** o **>>|**:
 - Nella riga superiore del display LCD (3) viene visualizzato il nome della cartella e in quella inferiore ne viene visualizzato il numero dietro al simbolo della cartella.

8.2.3

Funzioni di ripetizione e di riproduzione casuale

1. Selezionare la sorgente (dispositivo USB o scheda SD/MMC) mediante il pulsante **USB** (13) o **SD** (14), se necessario.
2. Premere il pulsante  (11) per attivare una delle funzioni di ripetizione delle tracce o di riproduzione in ordine casuale:
 - **Impostazione di base** (PLAY ALL): vengono riprodotte tutte le tracce in una sequenza programmata, dopodiché la riproduzione viene arrestata.
 - **Prima attivazione del pulsante** (PLAY ALL RANDOM): vengono riprodotte tutte le tracce in modalità casuale.
 - **Seconda attivazione del pulsante** (REPEAT TRACK): la traccia selezionata verrà riprodotta continuamente.
 - **Terza attivazione del pulsante** (REPEAT FOLDER): tutte le tracce presenti nella cartella verranno riprodotte continuamente.
 - **Quarta attivazione del pulsante** (REPEAT ALL): tutte le tracce verranno riprodotte continuamente.
 - **Quinta attivazione del pulsante** (RANDOM REPEAT): tutte le tracce verranno riprodotte continuamente in ordine casuale.
 - **Sesta attivazione del pulsante** (PLAY ALL): ritorno all'impostazione di base.



NOTA!



In modalità casuale, nella riga superiore del display LCD (3) viene visualizzato **RDM** (a sinistra) insieme al simbolo relativo alla modalità casuale (a destra). In modalità di ripetizione, nella riga superiore del display LCD viene visualizzato il simbolo relativo alla funzione di ripetizione selezionata (a destra).

8.2.4

Creazione di elenchi di riproduzione

Per riprodurre una selezione di tracce in un determinato ordine, è possibile programmare una sequenza composta da un numero massimo di 64 tracce (elenco di riproduzione). A tale scopo è necessario conoscere l'ordine in cui si trovano le cartelle contenenti le tracce. Vedere *Sezione Selezione e ricerca di cartelle*, poiché sarà necessario inserire il numero corrispondente a ciascuna traccia da programmare.

1. Selezionare la sorgente (dispositivo USB o scheda SD/MMC) mediante il pulsante **USB** (13) o **SD** (14), se necessario.
2. Arrestare la riproduzione della traccia corrente premendo il pulsante  (8).

3. Attivare la modalità di programmazione mediante il pulsante **PROG** (9).
 - Per rimanere all'interno della modalità di programmazione, è necessario premere qualsiasi altro pulsante entro 15 secondi. In questo caso premere nuovamente il pulsante **PROG**.
 - Nel display LCD (3) viene visualizzato: "**PROGRAM**" nella riga superiore e "**P-01 000 0000**" in quella inferiore.
4. Selezionare il numero della cartella (xxx) contenente la prima traccia da aggiungere alla sequenza utilizzando i pulsanti **|< - SKIP - >|** (6) oppure immetterlo utilizzando i tasti numerici presenti sul telecomando (17, 20). Questa operazione è necessaria anche qualora tutte le tracce si trovino nella cartella principale e non siano contenute in alcuna altra cartella.
 - In questo esempio, si immette 1 come numero di cartella.
5. Per memorizzare, premere il pulsante **PROG** (9):
 - Nel display LCD (3) il numero di traccia (xxxx) viene visualizzato lampeggiante.
6. Selezionare il numero della prima traccia (xxxx) della sequenza mediante i pulsanti **|< - SKIP - >|** (6) oppure immetterlo utilizzando i tasti numerici sul telecomando (17, 20).
 - Si noti che i file MP3 contenuti in cartelle non vengono ordinati in ordine consecutivo: il primo file di ogni cartella corrisponde sempre alla traccia numero 1.
7. Per memorizzare, premere il pulsante **PROG** (9):
 - Nel display LCD (3) viene memorizzato il prossimo numero di allocazione in memoria, ad esempio "**P-02**".
8. Ripetere i passaggi da 3 a 7 per tutte le tracce successive desiderate fino a quando non è stata programmata l'intera sequenza.
9. Per avviare la sequenza di tracce, premere il pulsante **>||** (10):
 - Nella riga superiore del display LCD viene visualizzato "**MEM**" (memoria) e la sequenza di tracce viene riprodotta.
10. Premere i pulsanti **|< - SKIP - >|** (6) per selezionare una delle tracce nella sequenza o mantenere premuto il pulsante corrispondente per attivare la funzione di avanzamento o riavvolgimento veloce all'interno di una traccia.
11. La riproduzione viene interrotta una volta riprodotta l'intera sequenza oppure quando si preme il pulsante  (8).
12. Per riavviare la sequenza di tracce, premere prima il pulsante , quindi premere il pulsante **PROG** (9) e quindi il pulsante **>||** (10).





La sequenza non verrà memorizzata quando:

- si modifica la sorgente (USB / SD / SINTONIZZATORE).
- si preme il pulsante  (8) in modalità di programmazione.
- si spegne l'unità sorgente (pulsante 1).

8.2.5

Silenziamento dell'audio in uscita

Per disattivare l'audio in uscita (uscite 30 e 31) della traccia durante la riproduzione:

1. Premere il pulsante  (4):
 - Nella riga inferiore del display LCD **MUTE** viene visualizzato lampeggiando continuamente durante il periodo di attivazione della funzione di silenziamento.
2. Per riattivare l'audio, premere nuovamente il pulsante  (4):
 - Nella riga superiore del display LCD (3) viene visualizzato "**MUTE OFF**" per 3 secondi.

8.3 Sintonizzatore FM

1. Premere il pulsante **USB/SD-TUNER** (39) del telecomando per selezionare e utilizzare il sintonizzatore FM.
 - Il LED verde **TUNER** (21) si illumina.



Immagine 8.3 Vista frontale del sintonizzatore FM

8.3.1 Ricerca di una frequenza radio FM

Utilizzare i pulsanti **TUNE** |< (19) o >| (22) per cercare una frequenza radio FM:

1. Premere il pulsante |< o >| una volta per effettuare la sintonizzazione di precisione.
Oppure:
2. Premere e mantenere premuto (± 1 secondo) il pulsante |< o >| per effettuare la ricerca automatica delle frequenze radio FM più potenti. Oppure:

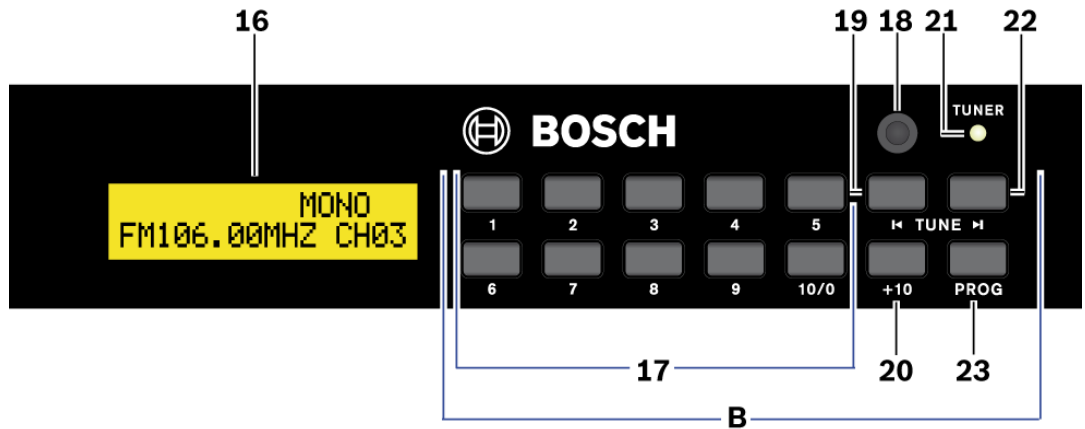
Utilizzare il pulsante **SEARCH** (43) del telecomando per cercare una frequenza radio FM potente automaticamente:

1. Premere il pulsante **SEARCH** per circa 2 secondi al fine di avviare la ricerca.

8.3.2 Selezione di frequenze radio FM preimpostate

Le frequenze radio FM preimpostate (massimo 30) vengono selezionate come segue:

1. Pulsante da **1** a **10/0** (17) per le preimpostazioni da 1 a 10. Oppure:
2. Pulsante da **1** a **10/0** (17) seguito dal pulsante **+10** (20) per le posizioni di preimpostazione da 11 a 30:
 - Prima attivazione del pulsante **+10**: preimpostazioni da 11 a 19.
 - Seconda attivazione del pulsante **+10**: preimpostazioni da 20 a 30.



NOTA!

Per la programmazione delle preimpostazioni del sintonizzatore FM, vedere *Sezione 7.1 Sintonizzatore FM*.

8.3.3 Selezione sequenziale delle preimpostazioni delle frequenze radio FM

1. Premere i pulsanti |<< **PRESET** >>| (42) del telecomando per scorrere avanti o indietro tra le preimpostazioni memorizzate.

8.3.4 Selezione manuale di una frequenza radio FM

1. Premere il pulsante **FREQ** (36) sul telecomando, seguito dal numero da 4 o 5 cifre corrispondente alla frequenza radio FM digitato mediante i pulsanti numerici (17).
 - La frequenza radio FM viene attivata dopo circa due secondi.
 - È possibile impostare la gamma di frequenze della radio FM tra 87,50 MHz e 108,00 MHz.

Esempi:

Frequenza FM	Premere i pulsanti
87,50 MHz	FREQ + 8 + 7 + 5 + 0
108,00 MHz	FREQ + 1 + 0 + 8 + 0 + 0



NOTA!

L'immissione di una frequenza radio FM inesistente darà luogo alla visualizzazione sul display LCD del messaggio ERROR, seguito dal timeout e dal ritorno alla schermata predefinita per la frequenza radio.

8.3.5 Radio Data System (RDS)

Il pulsante Radio Data System **RDS** (35) sul telecomando viene utilizzato per visualizzare le informazioni relative alle frequenze radio FM, se trasmesse (ad esempio ora, stazione radio o informazioni sul programma).

1. Selezionare il sintonizzatore FM come sorgente mediante il pulsante **USB/SD/-TUNER** (39) del telecomando.
 - Il LED verde **TUNER** (12) si illumina.
2. Premere il pulsante **RDS** (35).
 - Nella riga inferiore del display LCD (16) vengono visualizzate le informazioni di diffusione per la frequenza radio FM, se disponibili.
3. Premere nuovamente il pulsante **RDS** (35) per disattivare la funzione RDS, se necessario.

8.3.6 Timer spegnimento

1. Premere il pulsante **SLEEP** (40) sul telecomando per impostare lo spegnimento automatico del sintonizzatore FM utilizzando la funzione di timer spegnimento incorporata. Nella riga superiore del display LCD (16) viene visualizzato "**SLEEP**" se il timer spegnimento è impostato tra 90 e 10 minuti.
Il timer spegnimento può essere impostato su spento o su un numero di minuti compreso tra 90 e 10.
 - **Impostazione di base:** timer spento.
 - **Prima attivazione del pulsante:** imposta il timer spegnimento su 90 minuti.
 - **Seconda attivazione del pulsante:** imposta il timer spegnimento su 80 minuti.
 - **Terza attivazione del pulsante:** imposta il timer spegnimento su 70 minuti.
 - **Quarta attivazione del pulsante:** imposta il timer spegnimento su 60 minuti.
 - **Quinta attivazione del pulsante:** imposta il timer spegnimento su 50 minuti.
 - **Sesta attivazione del pulsante:** imposta il timer spegnimento su 40 minuti.
 - **Settima attivazione del pulsante:** imposta il timer spegnimento su 30 minuti.
 - **Ottava attivazione del pulsante:** imposta il timer spegnimento su 20 minuti.
 - **Nona attivazione del pulsante:** imposta il timer spegnimento su 10 minuti.
 - **Decima attivazione del pulsante:** ritorno all'impostazione di base.
2. Per modificare l'impostazione di spegnimento, premere nuovamente il pulsante **SLEEP** (40) sul telecomando.

8.3.7 Audio in uscita stereo/mono

Per passare da stereo a mono e viceversa per l'audio in uscita (uscita 29) sul sintonizzatore FM:

1. Premere il pulsante **ST/MONO** (37) del telecomando:
 - Nella riga superiore del display LCD (16) viene visualizzato "**STEREO**" quando l'impostazione è stereo e "**MONO**" quando è mono.
2. Premere nuovamente il pulsante **ST/MONO** (37) per passare da mono a stereo e viceversa.





NOTA!

Talvolta una frequenza radio FM stereo può produrre del rumore indesiderato in uscita. In questi casi, ottenere una connessione di buona qualità a un'antenna pubblica o impostare il sintonizzatore FM in modalità mono.

8.3.8 Silenziamento dell'audio in uscita

Per disattivare l'audio in uscita (uscita 29) del sintonizzatore FM:

1. Premere il pulsante  (4) sul telecomando.
 - Nella riga inferiore del display LCD **MUTE** viene visualizzato lampeggiando continuamente durante il periodo di attivazione della funzione di silenziamento.
2. Per riattivare l'audio, premere nuovamente il pulsante  (4).

9 Risoluzione dei problemi

Problema	Causa possibile	Probabile soluzione
L'unità non funziona.	Alimentazione (spina) scollegata, l'unità è spenta o il fusibile di rete è danneggiato.	Inserire la spina di alimentazione e accendere l'unità. Controllare il fusibile di rete.
Dispositivo di memorizzazione USB/SD non rilevato.	Dispositivo non compatibile con lo standard USB Mass Storage.	Utilizzare un dispositivo compatibile con lo standard USB Mass Storage Class. Alcuni lettori audio portatili compresi nella classe dei dispositivi di imaging non sono supportati. Inoltre, alcuni tipi di lettori di schede flash non vengono rilevati.
	Hub USB in uso.	Alcuni hub USB non funzionano correttamente. Provare un hub USB diverso o collegare il dispositivo di memorizzazione direttamente alla porta USB. Inoltre, se più dispositivi di memorizzazione USB vengono collegati mediante un hub USB, verrà riconosciuto solo uno di essi.
	Formato non supportato.	Utilizzare unicamente il formato FAT32.
	La connessione con l'unità è stata terminata in seguito all'applicazione di un livello di tensione elettrica superiore a quello consentito alla porta USB1 o USB2.	Attendere alcuni minuti. La tensione nominale per la porta USB dell'unità è pari 500 mA o inferiore. Utilizzare dispositivi di memorizzazione USB conformi a questo standard. Se è presente un dispositivo di memorizzazione USB collegato mediante un hub USB alimentato dal bus, collegare il dispositivo USB direttamente a questa porta dell'unità. La porta USB potrebbe subire danneggiamenti in seguito all'esposizione prolungata a sovravoltaggio.
	Partizionamento della scheda SD non corretto. È possibile che la scheda SD, SDHC o altro tipo di scheda SD utilizzi una tabella di partizionamento diversa da quella prevista.	Riformattare il dispositivo USB o la scheda SD utilizzando un PC con cui si sia già ottenuto il risultato desiderato in precedenza.

Problema	Causa possibile	Probabile soluzione
Impossibile riprodurre tracce MP3 o AAC.	Formato non supportato.	Vedere la sezione 3.4 per informazioni sui formati supportati. In genere sono supportati file MP3 con velocità in bit fino a 320 kbps.
	I file sono protetti da copia.	Tali file non sono utilizzabili in questa unità.
Nessun suono audio in uscita.	Il connettore del cavo dell'audio in uscita è lento o non inserito correttamente nella presa.	Collegare il cavo correttamente.
	Comando uscita audio non correttamente funzionante.	Verificare l'impostazione del comando di uscita nel pannello posteriore.
	Spine o connettori dell'uscita audio sporchi.	Ripulire da polvere e sporcizia e reinserire la spina.
	La sorgente selezionata si trova in modalità di pausa o con l'audio disattivato.	Premere il pulsante di riproduzione/disattivazione audio.
L'audio in uscita è distorto o disturbato.	Connettore del cavo audio in uscita non correttamente inserito.	Collegare il cavo audio all'ingresso linea dell'amplificatore.
	Spine o connettori sporchi.	Ripulire da polvere e sporcizia e reinserire la spina.

10 Manutenzione

Il sintonizzatore SD per sorgente BGM PLE-SDT della serie Plena Easy Line è progettato per garantire lunghi periodi di funzionamento con manutenzione minima.

Per garantire un funzionamento privo di problemi:

- Pulire l'unità con un panno umido; non utilizzare acqua o prodotti chimici.
- Scegliere l'intervallo in base alla situazione effettiva e all'accumulo di polvere; iniziare con un intervallo di manutenzione di almeno una volta l'anno.
- Periodicamente controllare i connettori per evitare che siano soggetti a corrosione e verificare che i terminali a vite non si siano allentati.

10.1 Telecomando

Se il raggio d'azione del telecomando diminuisce, significa che le batterie sono scariche e sarà necessario sostituirle (2 AAA da 1,5 V). Vedere *Sezione 5.3 Telecomando*.

**NOTA!**

Se si prevede di non utilizzare il telecomando per un periodo di tempo prolungato, rimuovere le batterie per prevenire danni dovuti alla fuoriuscita di liquido dalle batterie.

**NOTA!**

Al termine del loro ciclo di vita, batterie monouso e pacchi batteria devono essere smaltiti correttamente e nel rispetto dell'ambiente. Ovunque possibile, affidare le batterie esauste a un centro di raccolta per il riciclaggio.

11 Dati tecnici

11.1 Specifiche elettriche

11.1.1 Alimentazione di rete

Tensione:	115 - 230 VAC, $\pm 10\%$, 50/60 Hz
Fusibili di alimentazione:	230 Vac = 0,63 AT / 250 V 115 Vac = 1,25 AT / 250 V
Consumo energetico	
- Tipico	10 W
- Massimo	50 VA

11.1.2 Sintonizzatore FM

Le prestazioni in uscita* sono valide per le uscite TUNER e COMBINED.

Distorsione*:	< 1%
Distorsione armonica totale a 1 kHz*:	< 0,8 %
Gamma di frequenze FM:	87,5 MHz - 108 MHz
Risposta in frequenza:	50 Hz - 12 kHz
Separazione dei canali a 1 kHz*:	≥ 40 dB
Reiezione intermedia*:	≥ 70 dB
Rapporto segnale/rumore*:	≥ 50 dB
Frequenza intermedia*:	10,7 MHz
Sensibilità ingresso FM:	6 μ V e.m.f. (2 μ V)
Sensibilità sintonizzazione automatica:	≤ 50 μ V
Ingresso antenna:	75 ohms (coassiale)
Livello uscita audio*:	1,5 Vrms +/- 1 dB

11.1.3 Sorgente USB/SD

Risposta in frequenza:	30 Hz - 20 kHz
Rapporto segnale/rumore:	≥ 70 dB
Distorsione armonica totale a 1 kHz:	< 0,1 %
Separazione stereo:	≥ 60 dB
Livello uscita audio:	1,5 Vrms +/- 1 dB
Corrente massima USB:	500 mA
Dimensione massima scheda USB o SD:	32 GB
Dispositivi USB o SD MMC supportati:	FAT32 (File Allocation Table a 32 bit) o SD, SDHC

11.2 Specifiche meccaniche

Dimensioni unità (A x L x P):	
- Con staffe:	44 x 482 x 250 mm (1,73 x 18,97 x 9,84")
- Senza staffe:	42 x 430 x 250 mm (1,65 x 16,93 x 9,84")
Montaggio unità:	Autonomo, a rack da 19" (larghezza 19", altezza 1 unità)
Colore unità:	Antracite con stampa argentata
Peso unità:	Circa 3,6 kg
Dimensioni telecomando (A x L x P):	20 x 52 x 156 mm (0,80 x 2,05 x 6,14")
Colore telecomando:	Antracite con stampa argentata
Peso telecomando: (senza batterie)	120 g

11.3 Specifiche ambientali

Temperatura di esercizio:	Da 0 °C a +45 °C
Temperatura di stoccaggio:	Da -40 °C a +70 °C
Umidità relativa:	< 90%, senza condensa

Bosch Security Systems B.V.

Kapittelweg 10
4800 RA Breda
The Netherlands

www.boschsecurity.com

© Bosch Security Systems B.V., 2012