

Bosch DCN Next Generation

Применение системы



BOSCH

Разработано для жизни

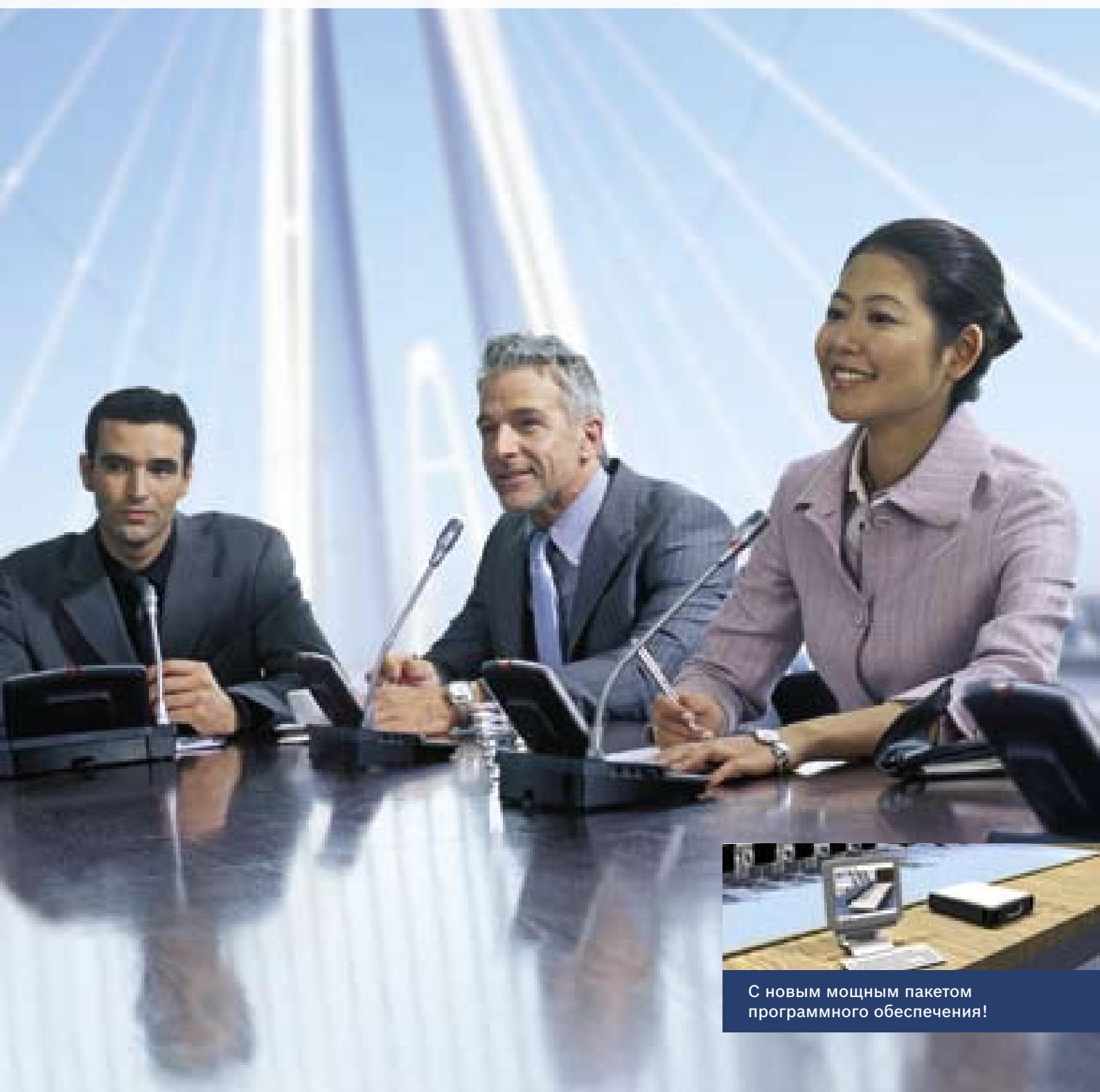

С новым мощным пакетом
программного обеспечения!

Конгресс-системы DCN Next Generation

Одна система для конференций любого типа и размера

Система DCN может быть приспособлена к любым условиям, от крупных международных конференций до местных собраний, и обеспечивает превосходную связь. Здесь представлены несколько ситуаций, иллюстрирующих гибкость и универсальность этой высококачественной системы. Версия, включающая только базовые функции, прекрасно подходит для собраний на одном языке и с небольшим количеством участников. Базовая структура может быть расширена для работы на крупных многоязычных конференциях с переводом, голосованием, идентификацией, аудио- и видеоэкраном, а также многофункциональным программным обеспечением Bosch. На всех конференциях система DCN устраняет барьеры и позволяет участникам получать всю информацию о собрании.



Состав оборудования

1. Пульт участника
2. Пульт председателя
3. Встроенная панель
4. Ручной микрофон
5. Оборудование центрального пункта управления
6. Дисплей в помещении для проведения конференции
7. Большой экран
8. Рабочее место переводчика
9. Переключатель каналов
10. Карманный приемник
11. Камера AutoDome®
12. Стационарная камера
13. ПК с программным обеспечением DCN
14. Управление с помощью сенсорного экрана
15. Идентификационные карточки
16. Устройство считывания отпечатков пальцев
17. Индивидуальный экран
18. Динамики
19. Трубка для внутренней связи





1. Переговоры

- Хорошая слышимость речи каждого участника.
- Председатель управляет ходом обсуждения.
- Лучше структурированные, а потому более короткие совещания.
- Концентрация внимания участников на обсуждении.
- Управление без вмешательства оператора.

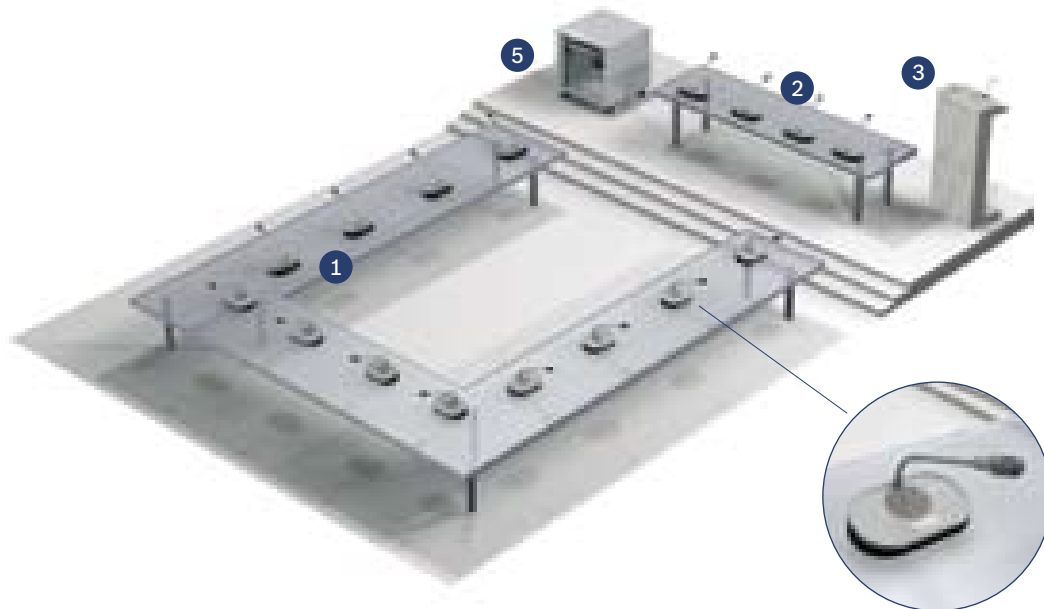

На рабочих местах участников установлены микрофоны со встроенными динамиками для хорошей слышимости речи

Для регистрации заявки на выступление используется кнопка микрофона. Ограничение количества одновременно включенных микрофонов помогает сосредоточить внимание участников на главном предмете обсуждения. Это способствует поддержанию порядка и ускоряет процедуру обсуждения. После принятия максимального количества заявок на выступление все последующие помещаются в лист ожидания. Председатель может слушать доклады участников,

регистрировать заявки и прерывать выступления с помощью приоритетной кнопки. При нажатии на эту кнопку выключаются микрофоны всех участников и подается звуковой сигнал. Таким образом, председатель может легко направлять ход дискуссии и управлять ею. Трибуна для выступлений приглашенных докладчиков оборудована встроенным микрофоном и динамиком. Ручные микрофоны можно использовать со штативами или без них. Все оборудование DCN подключается непосредственно к ССУ. ССУ подает напряжение питания на все устройства, обеспечивает регулировку уровня громкости динамиков на пультах участников и управление режимами работы микрофонов. Вмешательство оператора не требуется.

2. Электронное голосование

- Быстрый подсчет голосов и отображение результатов голосования.
- Использование с дискуссионной системой.
- Отображение результатов голосования на табло в зале или на индивидуальных мониторах.
- ПО управления процедурой голосования с базовыми или расширенными функциями.

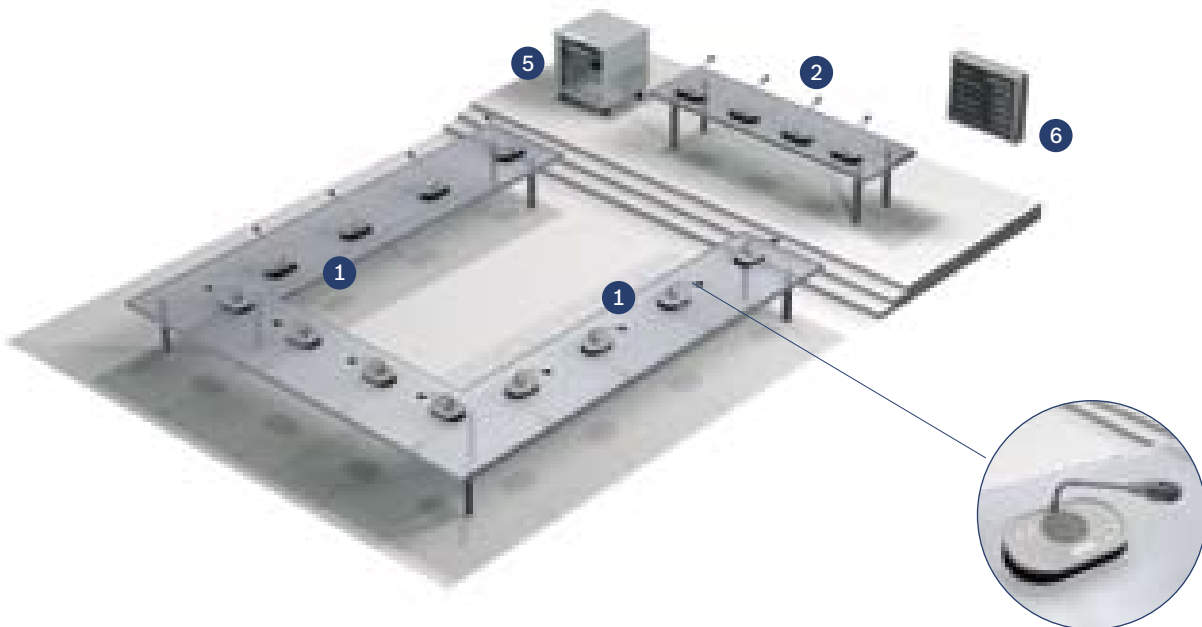

Опрос мнений аудитории или быстрое принятие решения с помощью электронного голосования

Председатель ведет заседание и управляет процедурой голосования с помощью пульта председателя. Кроме того, оператор может управлять голосованием через ПК или через сенсорный экран. На ЖК-дисплее пульта председателя отображается информация о выступающем участнике, сценарии и результатах голосования. Председатель может начинать, завершать и приостанавливать процедуру голосования.

На рабочих местах участников установлены пульта для голосования. Пять кнопок пульта для голосования используются для парламентского голосования, голосования «За / против», голосования с множественным выбором, опроса мнений или определения реакции аудитории. Результаты голосования отображаются на цифровом табло, подключенном к ССУ, или передаются через ПК на мониторы, установленные в зале. Напряжение питания на все устройства системы DCN поступает из ССУ.



3. Синхронный перевод

- Использование каждым участником родного языка.
- Возможность использования до 32 каналов синхронного перевода.
- Дистанционный перевод.



Многоязычная международная конференция, участники которой не владеют одним общим языком

Переводчики находятся в звуконепроницаемых кабинках и работают с пультами переводчиков DCN, которые оснащены графическими ЖК-дисплеями с подсветкой и наушниками. Участники могут выбирать перевод, который они хотят услышать в своих наушниках, с помощью:

- переключателей каналов, встроенных в пульта участников;
- отдельных переключателей каналов;
- беспроводной связи посредством карманных приемников.

Дистанционный перевод

Дистанционный синхронный перевод позволяет экономить время и средства, так как исключается необходимость присутствия переводчиков в конференц-зале. Переводчики могут размещаться в любой точке мира. Изображение выступающего участника будет сниматься купольной камерой и направляться переводчикам.

4. Конференция под управлением оператора

- Улучшенная эргономичность
- Широкий выбор возможностей вывода данных
- Перспективная технология

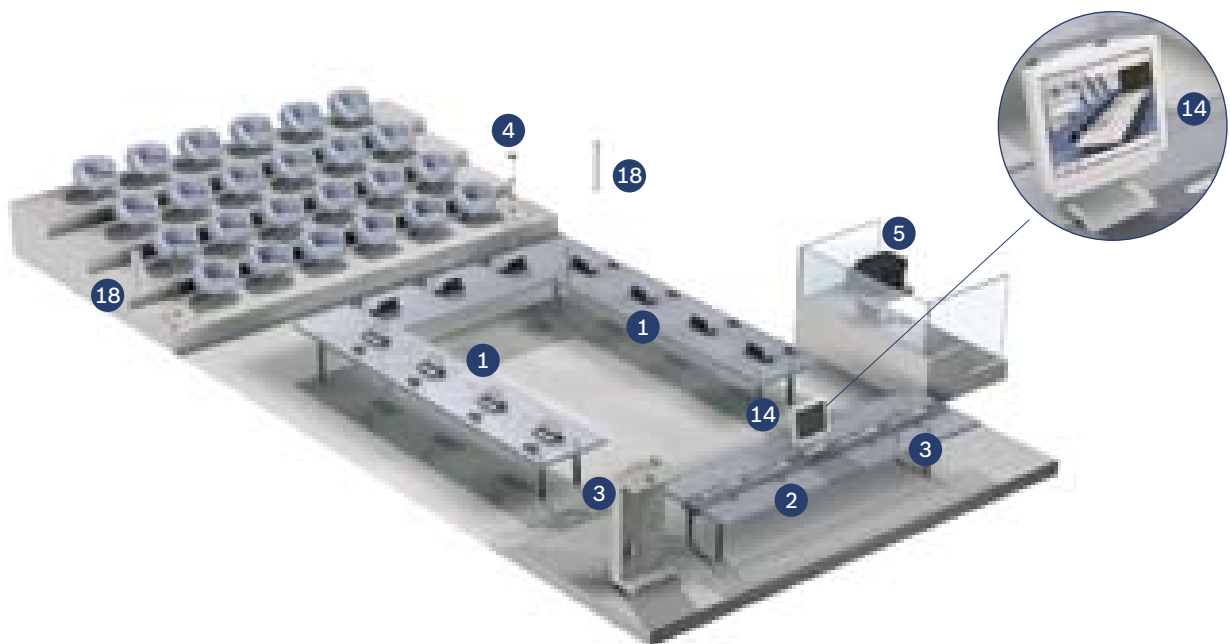

Програмный пакет Bosch DCN Conference Software Suite позволяет операторам с легкостью контролировать и управлять всеми аспектами конференции

Ниже приведены примеры.

- Оператор устанавливает все требования и авторизацию для каждого собрания
- Назначение различных функций каждому микрофонному пульта
- Подготовка синоптического обзора с кнопками настраиваемого вида для управления собранием
- Оператор может управлять конференцией в соответствии с заранее установленной повесткой дня или вносить изменения в реальном времени
- Во время конференции оператор следит за состоянием каждого микрофонного пульта

- Функция электронного голосования может быть доступна всем или только отдельным участникам
- Благодаря различным вариантам интерфейсов данные о конференции могут быть автоматически и немедленно переданы на различные выходы
- Интеграция с Microsoft Powerpoint®
- Оптимизировано для сенсорных экранов и для людей, неспособных к различению цветов

Программное обеспечение DCN Next Generation позволяет операторам настраивать каждую сессию в соответствии с индивидуальными требованиями. Программный пакет имеет модульную структуру, поэтому можно заказать только самые необходимые функции и расширять их по мере роста потребностей.

5. Регистрация участников и управление доступом

- Регистрация участников с использованием чип-карт и / или PIN-кодов.
- Использование устройств для считывания биометрических параметров, таких, как считыватели отпечатков пальцев.
- Загрузка списков присутствующих и / или отсутствующих участников.
- Управление доступом для каждого участника.

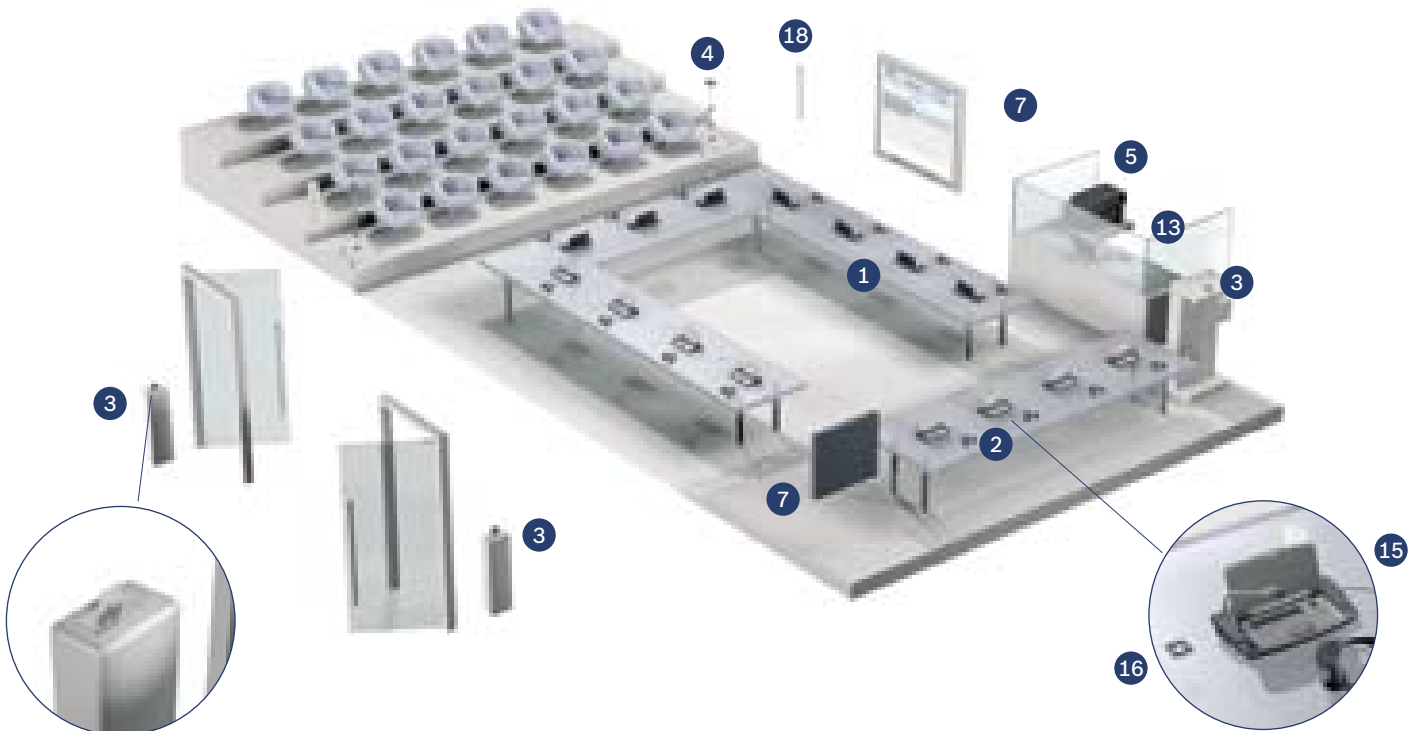

Регистрация участников конференции и обеспечение безопасности с помощью функции управления доступом

Программные модули системы DCN позволяют выполнять электронную идентификацию и управление доступом:

- С микрофонного пульта
- С пульта входа или пульта выхода
- На любом месте конференц-зала
- Только на указанном месте

Участники конференции могут зарегистрировать свое присутствие одним из следующих способов:

- посредством кнопки на пультах участников, которая позволяет выполнять простую регистрацию (без идентификации);
- посредством ввода идентификационных чип-карт в считыватель, который встроен

в микрофон или расположен на входе в конференц-зал;

- с помощью персонального идентификационного номера, который также может совместно использоваться с идентификационной чип-картой.

Помимо этого, участникам можно разрешать доступ только к определенным функциям пультов.

Считыватели отпечатков пальцев

Для идентификации личности участника можно подключить к пультам для конференций системы DCN считыватель отпечатков пальцев. Считывание отпечатков пальцев — это эффективный способ идентификации по биометрическим параметрам, который можно использовать на конференциях с высоким уровнем безопасности.

6. Отображение данных о конференции

- Представление аудитории данных о конференции с помощью проектора или на большом экране.
- Вывод информации на экраны для участников или председателя.
- Гибкие возможности настройки экрана путем регулировки цветов, шрифтов, текстов, линий и изображений.
- Возможность простого добавления к изображению логотипа или эмблемы компании либо городского совета.

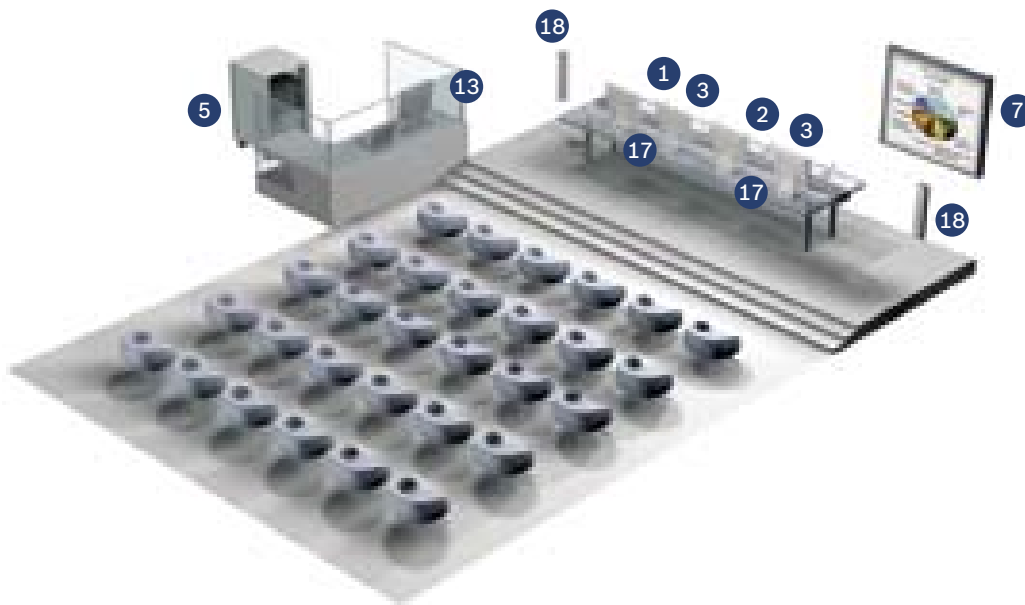

Вывод данных о конференции на экраны с помощью модуля Video Display

На дисплее отображается следующая информация:

- имена участников, выступающих в данный момент, и время, оставшееся для доклада;
- список участников, ожидающих слова;
- сценарии и результаты голосования (по участникам, в обзорном представлении, общие результаты в виде таблицы или диаграммы);
- повестка дня и сообщения;
- присутствующие и отсутствующие участники.

Информация с видеодисплея может отображаться для каждого члена президиума посредством персонального цветного ЖК-дисплея. Ту же информацию можно представить аудитории посредством больших экранов или мощных проекторов.

7. Посмотри, кто выступает

- Средства управления видеокамерой автоматически выводят изображение выступающего в данный момент участника на табло.
- Купольную камеру с быстродействующим механизмом поворота можно направить на выступающего в данный момент участника.
- Со стационарной камеры выводится панорамное изображение зала.
- Вмешательство оператора не требуется.
- На табло выводится информация об участнике с изображением выступающего в данный момент участника.
- При использовании идентификационных чип-карт участники могут работать в любом месте конференц-зала.

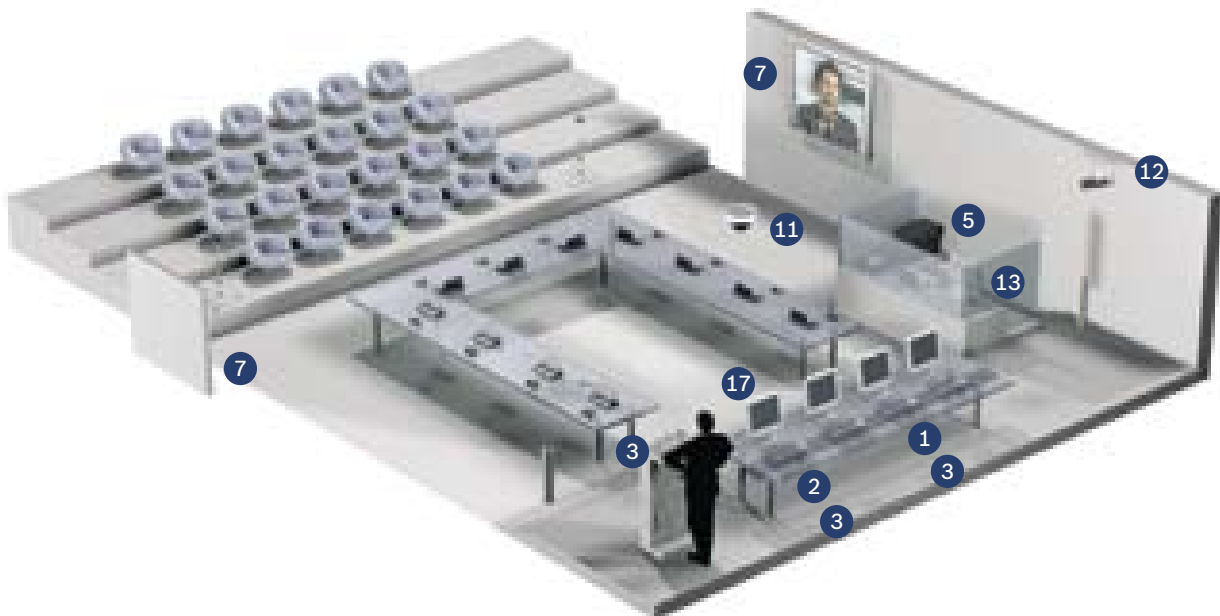

Средства управления видеокамерой автоматически выводят на табло изображение выступающего участника
Видеоизображение не только вызывает интерес и привлекает внимание, но и говорит участникам и наблюдателям о том, кто выступает. Система DCN может автоматически выводить изображение выступающего участника на мониторы или проекционные экраны в главном зале, вестибюле, кабинах переводчиков, переговорных комнатах и других помещениях. Также на экране будет отображаться информация об участнике. Видеокамера управляется автоматически, поэтому присутствие оператора не требуется. Для такого применения идеально подходят видеокамеры Bosch AutoDome®.

Так как система работает в автоматическом режиме, присутствие оператора не требуется. В случае, если конференция проходит в нескольких залах, такая система особенно необходима для того, чтобы все участники могли видеть и слышать выступающего, а так же узнать его имя.



8. Слежение за ходом собрания через Интернет

- Участники, не имеющие возможности прибыть на встречу, могут участвовать в ней через Интернет.
- Публика может видеть заседания городского совета в прямом эфире из дома через Интернет.

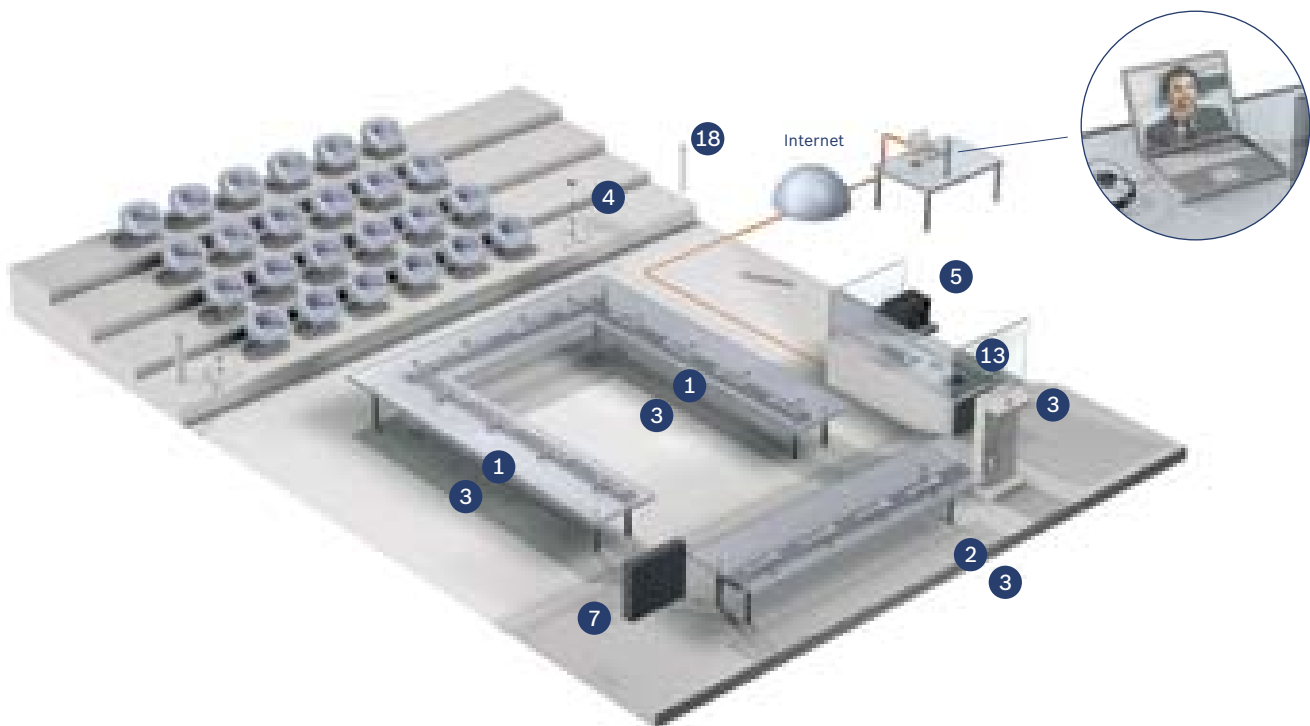

Посетите следующее заседание городского совета из вашей комнаты в гостинице во время путешествия

Хостинг для трансляции с полным доступом к аудио-, видеоинформации и другим данным может обеспечить поставщик услуг Интернет. Отсутствующие участники могут слушать доклады, смотреть презентационные слайды, живое видео или неподвижные изображения докладчиков, получать результаты голосования и сообщения.

9. Конфиденциальные переговоры

- Осуществление конфиденциальных двусторонних переговоров между председателями, участниками, переводчиками и операторами, без помех для других участников заседания.
- Возможность проведения до 5 разговоров одновременно.

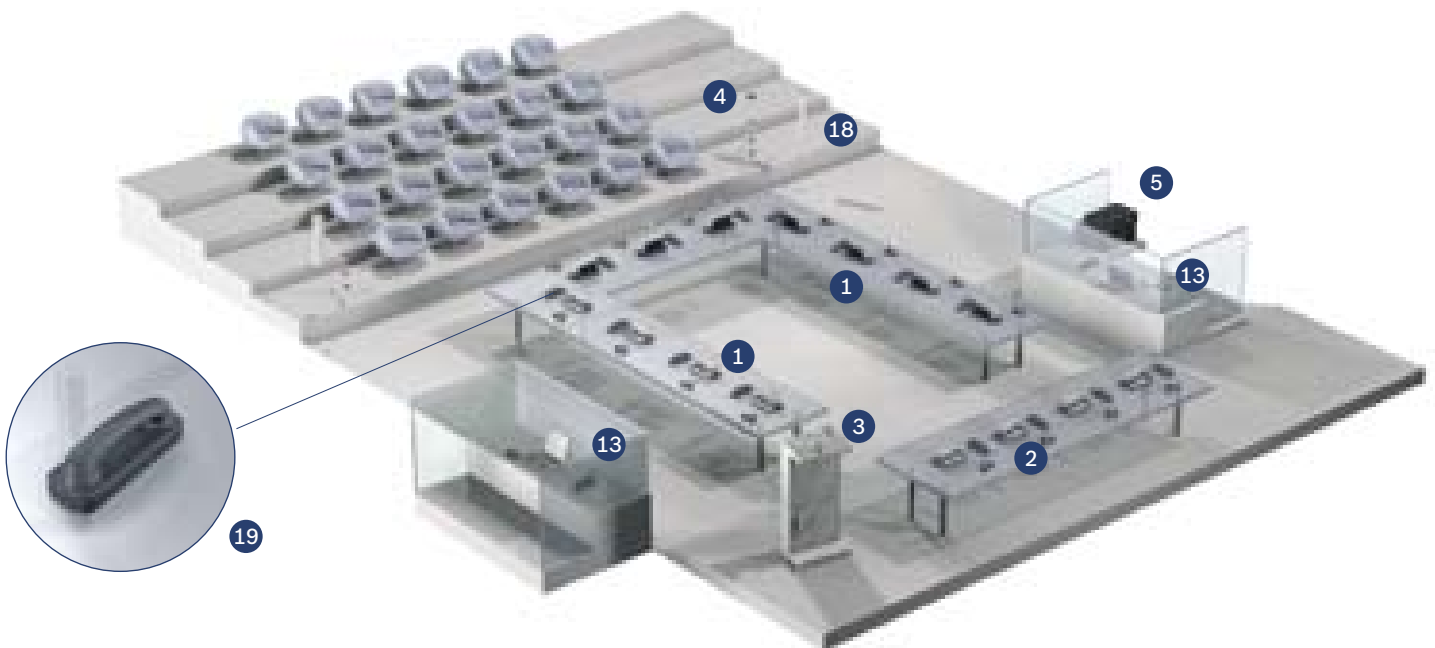

Возможность запроса конфиденциального разговора с другим участником заседания

Внутренняя связь системы DCN позволяет участникам конференции вести двусторонние конфиденциальные переговоры, используя переговорную трубку. Эта возможность позволяет им связываться со своим лидером партии, председателем, оператором и т.п., не двигаясь физически и не используя других местных телефонов.

10. Использование аудиоэкспандера и запись

- Запись аудио-, видеоинформации и других данных на жесткий диск, компакт-диск или DVD-диск.
- Аудитория может следить за выступлением с помощью отдельных динамиков и усилителей.
- Дополнительное подавление акустической обратной связи.

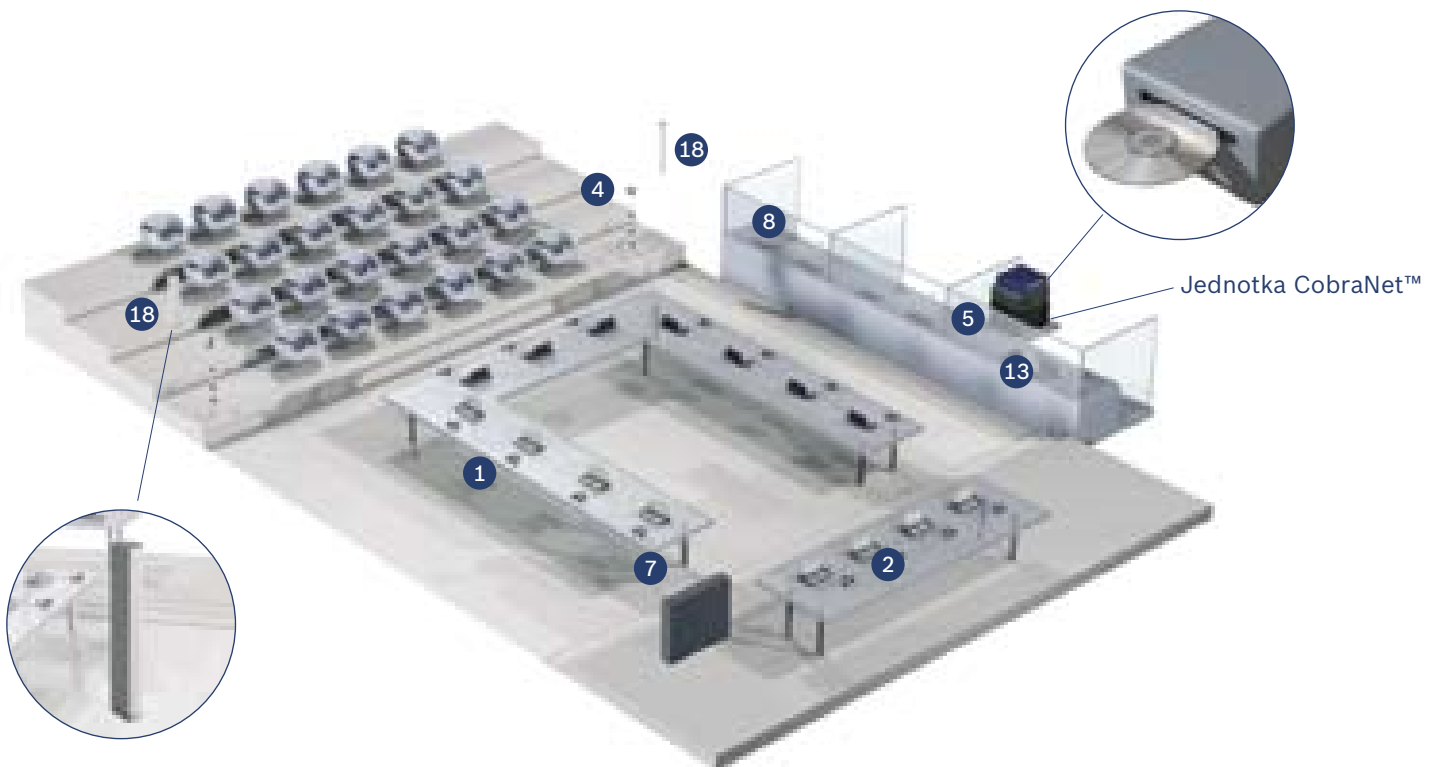

Возможность записать весь звук или распределить его

Слушатели, не участвующие в процессе, могут следить за ним, слушая дополнительные динамики. Если необходимо записывать звук из зала заседаний и синхронный перевод, можно подключить записывающее устройство к системе DCN. Звук может передаваться на достаточно большие расстояния без потери качества посредством оптоволоконного кабеля. Система DCN поддерживает аналоговые и цифровые аудиовходы и выходы. Это позволяет сохранять звук в цифровом формате, что гарантирует его высокое качество.

Если необходимо осуществить вещание, это можно сделать напрямую из системы DCN.

Спрос на аудиосистемы с распределенными по всему объекту компонентами для обработки сигнала и усиления растет. Вот почему интерфейсы конференц-системы DCN Next Generation легко совместимы с сетью CobraNet™, которая является лидирующей в отрасли технологией для распределения несжатого аудиосигнала в реальном времени по сети ethernet.

Традиции качества и инноваций

Более ста лет марка Bosch является синонимом качества и надежности. Bosch является поставщиком инновационных технологий во всем мире и предоставляет высочайший уровень обслуживания и поддержки.

Компания Bosch Системы Безопасности с гордостью предлагает широкий спектр систем безопасности, оповещения и конференц-систем, которые доказывают свою надежность каждый день. Наши системы можно применять как в госучреждениях и общественных местах, так и в коммерческих зданиях, школах и домах.

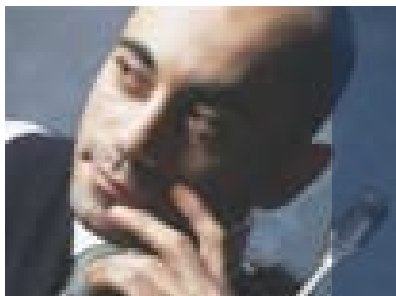

Bosch Security Systems

Дополнительная информация
имеется на сайте
www.boschsecurity.ru
или может быть получена
через запрос по адресу
электронной почты
info.bss@ru.bosch.com

© Bosch Security Systems, 2008
Напечатано в Нидерландах
Сохраняется право
на внесение изменений
CO-EH-ru-01_F01U516822_03