

Bosch DCN Επόμενης γενιάς

Φυλλάδιο εφαρμογής



BOSCH

Τεχνολογία για τη ζωή

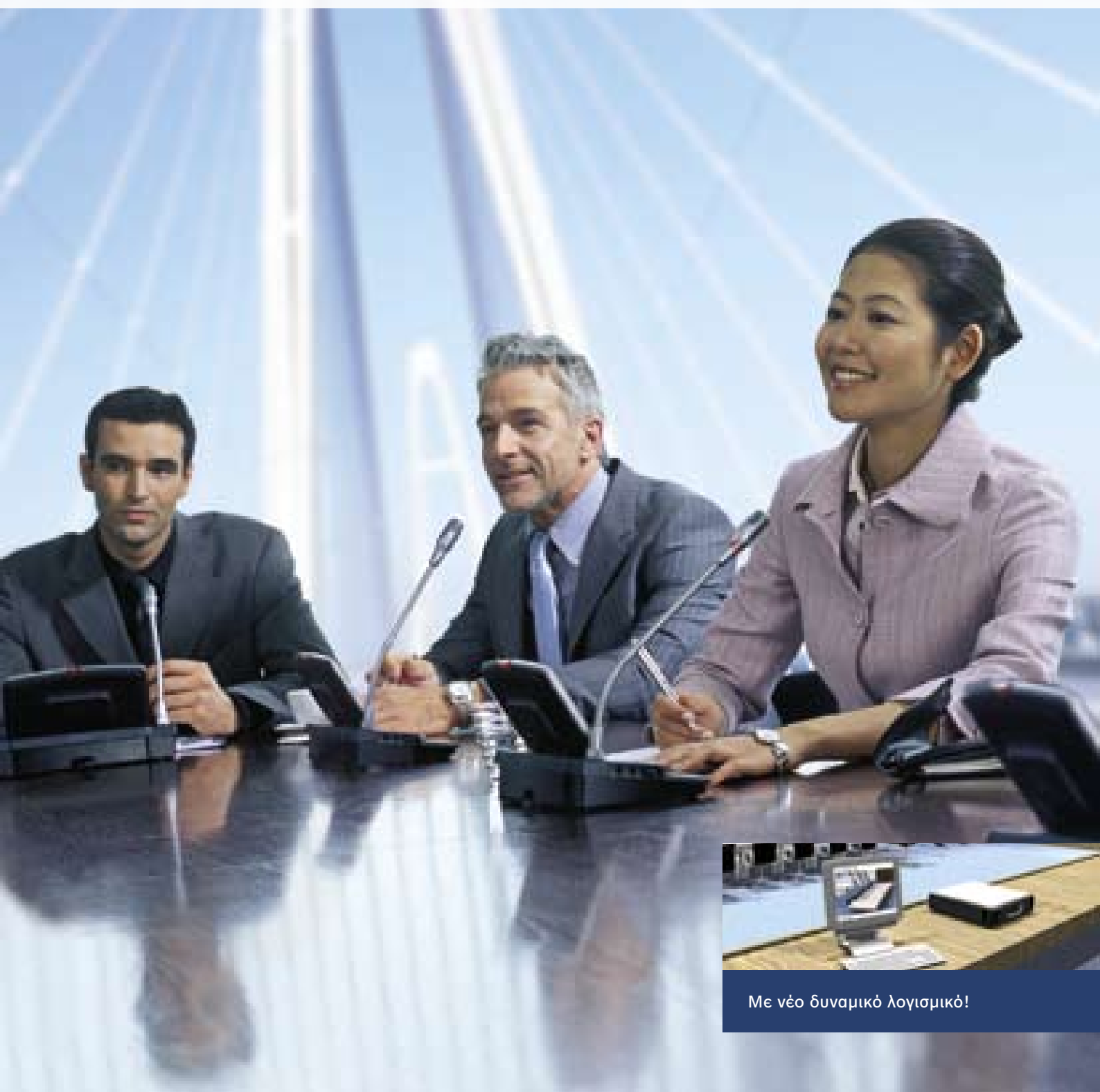

Με νέο δυναμικό λογισμικό!

Συνεδριακά συστήματα DCN Επόμενης γενιάς: Ένα ενιαίο σύστημα για συνέδρια κάθε είδους και μεγέθους

Από τα μεγαλύτερα διεθνή συνέδρια έως συνεδριάσεις τοπικών συμβουλίων, το Σύστημα DCN είναι ειδικά φτιαγμένο για να παρέχει άριστη, ευέλικτη υποστήριξη για επικοινωνία. Εδώ σας παρουσιάζουμε μερικές περιπτώσεις για να διευκρινίσουμε το πόσο ευέλικτο και πολύπλευρο είναι αυτό το υψηλής ποιότητας σύστημα. Μία λιτή έκδοση είναι ιδανική για συνεδριάσεις σε μία κοινή γλώσσα και μικρότερο αριθμό συμμετεχόντων. Η ίδια βασική ρύθμιση μπορεί να επεκταθεί για να εξυπηρετήσει μεγάλης κλίμακας πολυγλωσσικά συνέδρια με διερμηνεία, ψηφοφορία, αναγνώριση, ήχο και βίντεο, και την ισχυρή σουίτα λογισμικού της Bosch. Για κάθε είδους συνέδριο, το DCN ξεπερνά τα εμπόδια και προσφέρει στους συμμετέχοντες την ελευθερία να αποκομίσουν τα μέγιστα από τη συνεδρίαση.



Λίστα αγορών

1. Μονάδα συνέδρου
2. Μονάδα προέδρου
3. Πίνακας χωνευτής τοποθέτησης
4. Μικρόφωνο χειρός
5. Εξοπλισμός κεντρικού ελέγχου
6. Οθόνη αίθουσας
7. Μεγάλη οθόνη
8. Καμπίνα διερμηνείας
9. Επιλογέας καναλιού
10. Δέκτης τσέπης
11. Κάμερα AutoDome®
12. Σταθερή κάμερα
13. Προσωπικός υπολογιστής με λογισμικό ελέγχου DCN
14. Έλεγχος οθόνης αφής
15. Κάρτες αναγνώρισης
16. Ανιχνευτής δακτυλικού αποτυπώματος
17. Μεμονωμένη οθόνη
18. Μεγάφωνα
19. Συσκευή ενδοεπικοινωνίας χειρός





1. Συζήτηση

- Καλή αντιληπτότητα ομιλίας για όλους
- Ο πρόεδρος έχει τον έλεγχο
- Καλύτερα δομημένες και κατά συνέπεια ταχύτερες συνεδριάσεις
- Κρατά την προσοχή εστιασμένη στο κέντρο
- Δεν απαιτείται η παρουσία χειριστή

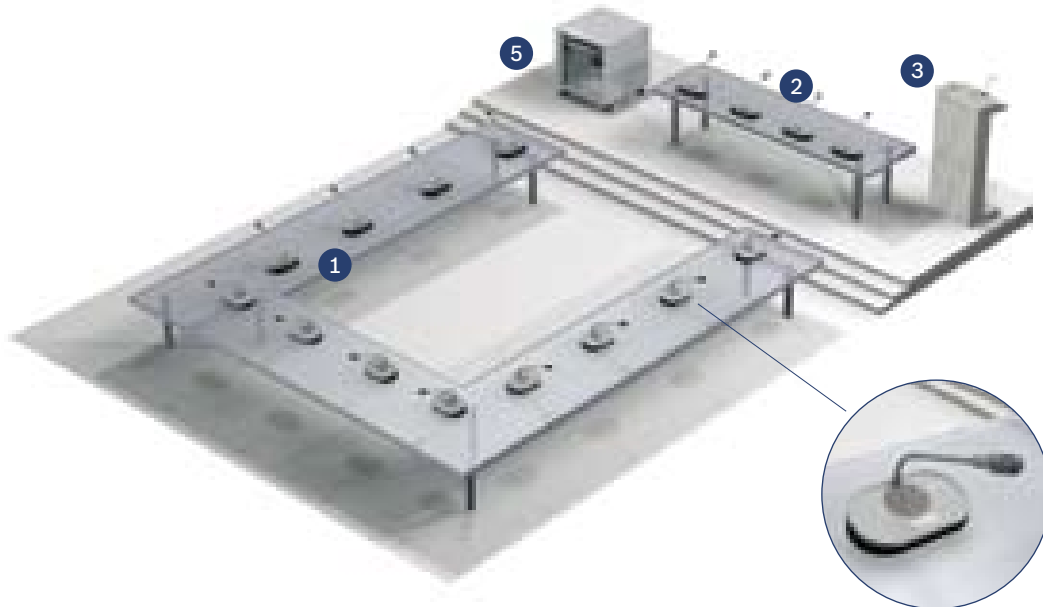

Όλοι οι σύνεδροι έχουν μια μονάδα μικροφώνου με ένα ενσωματωμένο ηχείο για υψηλή αντιληπτότητα ομιλίας

Οι σύνεδροι κάνουν αίτηση ομιλίας πατώντας το κουμπί του μικροφώνου. Είναι ευκολότερο να κρατήσετε την προσοχή σας εστιασμένη στο κέντρο καθώς ένας περιορισμένος αριθμός μικροφώνων μπορεί να είναι ανοικτά ταυτόχρονα. Αυτό βοηθά στη διατήρηση της τάξης και επιταχύνει τη διαδικασία της συνεδρίασης. Αφού έχει επιτευχθεί ο μέγιστος αριθμός συνέδρων που κάνουν αίτηση ομιλίας, οι σύνεδροι μπαίνουν σε λίστα αναμονής. Ο πρόεδρος μπορεί να ακούσει, να καταχωρήσει αιτήσεις ομιλίας, και να παρακάμψει άλλους συνέδρους χρησιμοποιώντας ένα πλήκτρο προτεραιότητας. Σε αυτήν την περίπτωση,

όλα τα μικρόφωνα των συνέδρων θα τεθούν σε σίγαση και θα ακουστεί ένας τόνος προσοχής. Με τον τρόπο αυτό, ο πρόεδρος μπορεί εύκολα να καθοδηγήσει και να ελέγξει τη συνεδρίαση. Ένα βήμα για τους προσκεκλημένους ομιλητές είναι εξοπλισμένο με ένα μικρόφωνο και ένα μεγάφωνο DCN χωνευτής τοποθέτησης. Τα μικρόφωνα χειρός για τα μέλη του κοινού μπορούν να χρησιμοποιηθούν με ή χωρίς βάσεις δαπέδου. Όλος ο εξοπλισμός DCN συνδέεται απευθείας στην κεντρική μονάδα ελέγχου. Αυτή η κεντρική μονάδα ελέγχου (CCU) τροφοδοτεί όλες τις μονάδες, παρέχει εξισορρόπηση ήχου για όλα τα μεγάφωνα των συνέδρων, και χρησιμοποιείται για να καθορίσει τον τρόπο λειτουργίας του μικροφώνου. Δεν απαιτείται χειριστής.

2. Ηλεκτρονική ψηφοφορία

- Γρήγορη καταμέτρηση και παρουσίαση ψήφων των συνέδρων
- Η ηλεκτρονική ψηφοφορία μπορεί να συνδυαστεί με ένα συνεδριακό σύστημα
- Αποτελέσματα ψηφοφορίας σε οθόνες κοινού μεγάλης κλίμακας ή μεμονωμένες οθόνες
- Λογισμικό ελέγχου βασικής ή εκτεταμένης ψηφοφορίας

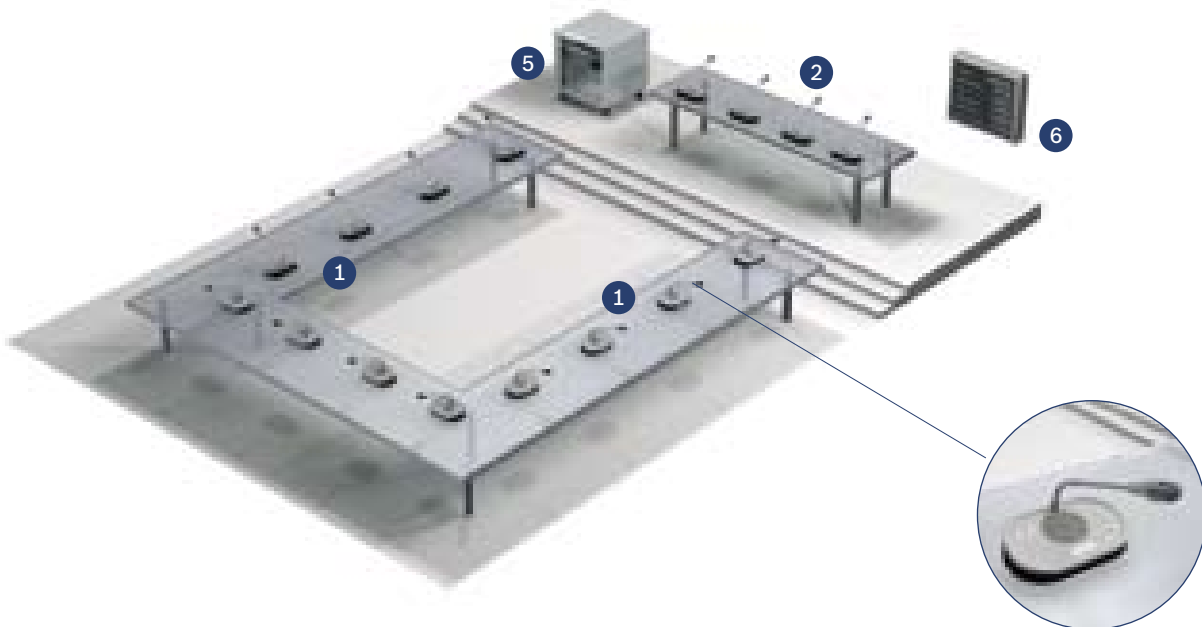

Ενημερωθείτε για τη γνώμη του κοινού σας ή λάβετε αποφάσεις γρήγορα μέσω ηλεκτρονικής ψηφοφορίας

Ο πρόεδρος προΐσταται της συνεδρίασης και ελέγχει τις συνεδριάσεις ψηφοφορίας με μια μονάδα προέδρου. Επιπλέον, ένας χειριστής μπορεί να ελέγξει την ψηφοφορία μέσω ενός προσωπικού υπολογιστή ή μέσω οθόνης αφής. Η οθόνη γραφικών LCD της μονάδας του προέδρου παρέχει στον πρόεδρο πληροφορίες για τον ομιλητή, ένα κείμενο ψηφοφορίας και τα αποτελέσματα ψηφοφορίας. Η μονάδα

μπορεί να χρησιμοποιηθεί για να εκκινήσει, να διακόψει και να αναστείλει την ψηφοφορία. Κάθε σύνεδρος έχει μια μονάδα ψηφοφορίας. Τα πέντε κουμπιά ψηφοφορίας επιτρέπουν την κοινοβουλευτική ψηφοφορία, υπέρ ή κατά, με πολλαπλή επιλογή, σφυγμομέτρηση γνώμης ή απάντηση του κοινού. Τα αποτελέσματα της ψηφοφορίας αποστέλλονται μέσω της μονάδας κεντρικού ελέγχου DCN σε μία αριθμητική οθόνη της αίθουσας ή μέσω ενός υπολογιστή ελέγχου στις οθόνες για το κοινό. Η μονάδα κεντρικού ελέγχου DCN χρησιμοποιείται για την τροφοδοσία όλων των μονάδων DCN.

3. Διερμηνεία

- Οι συνέδροι παρακολουθούν τη συνεδρίαση στις γλώσσες τους
- Μέχρι 32 κανάλια για διερμηνεία
- Διερμηνεία από απόσταση



Πολυγλωσσικό διεθνές συνέδριο με συνέδρους από διαφορετικές χώρες χωρίς κοινή γλώσσα

Οι διερμηνείς βρίσκονται σε ηχομονωμένες καμπίνες που είναι εξοπλισμένες με μονάδες διερμηνείας DCN με οθόνες LCD γραφικών με οπίσθιο φωτισμό και ακουστικά διερμηνείας. Οι συνέδροι μπορούν να επιλέξουν τη διερμηνεία που επιθυμούν να ακούσουν στα ακουστικά τους μέσω:

- Ενός επιλογέα καναλιού στις μονάδες συνέδρου τους
- Ενός ξεχωριστού επιλογέα καναλιού
- Ασύρματα μέσω δεκτών τσέπης

Διερμηνεία από απόσταση

Η διερμηνεία κάποιας γλώσσας σε πραγματικό χρόνο από μία απομακρυσμένη τοποθεσία μπορεί να παρέχεται για εξοικονόμηση χρόνου και μείωση εξόδων, καθώς οι διερμηνείς δεν χρειάζεται πλέον να βρίσκονται στην ίδια την τοποθεσία της συνεδρίασης. Η απομακρυσμένη τοποθεσία μπορεί να βρίσκεται οπουδήποτε στον κόσμο. Η εικόνα του ομιλητή λαμβάνεται από την κάμερα τύπου Dome και δρομολογείται στους διερμηνείς.

4. Συνέδριο με έλεγχο από το χειριστή

- Προηγμένη εργονομία
- Μεγάλη ποικιλία επιλογών εξόδου δεδομένων
- Τεχνολογία που εξασφαλίζει την επένδυσή σας στο μέλλον

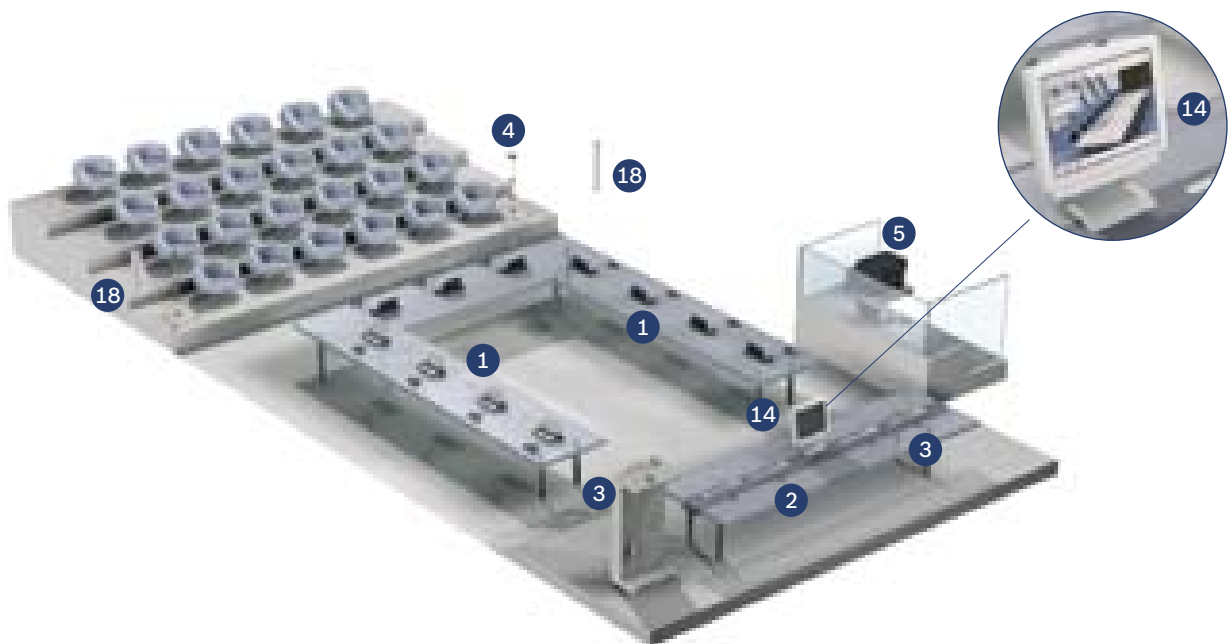

Το λογισμικό διαχείρισης συνεδρίου DCN της Bosch επιτρέπει στους χειριστές να ελέγξουν και να τροποποιήσουν εύκολα όλους τους τομείς ενός συνεδρίου

Για παράδειγμα:

- Ο χειριστής ρυθμίζει όλες τις απαιτήσεις και τις απαραίτητες εξουσιοδοτήσεις για κάθε συνεδρίαση
- Εκχώρηση διαφόρων λειτουργιών χρήσης σε κάθε μονάδα μικροφώνου
- Προετοιμασία συνοπτικού πλάνου με ευέλικτα κουμπιά flex view για τον έλεγχο της συνεδρίασης
- Ο χειριστής μπορεί να διεξάγει το συμβούλιο σύμφωνα με μία προδιαμορφωμένη ημερήσια διάταξη ή να κάνει ρυθμίσεις σε πραγματικό χρόνο
- Κατά τη διάρκεια ενός συνεδρίου, οι χειριστές έχουν ξεκάθαρη επισκόπηση της κατάστασης κάθε μονάδας μικροφώνου

- Η ηλεκτρονική ψηφοφορία μπορεί να γίνει διαθέσιμη σε ολόκληρη την ομάδα ή μόνο σε συγκεκριμένους συνέδρους.
- Οι προηγμένες επιλογές διασύνδεσης επιτρέπουν στα δεδομένα του συμβουλίου να μεταβιβαστούν αυτόματα και άμεσα σε πολλές εξόδους
- Απρόσκοπτη ενσωμάτωση με το Microsoft Powerpoint®
- Βελτιστοποιημένο για οθόνες αφής και άτομα με αχρωματοψία.

Το λογισμικό DCN Επόμενης γενιάς βασικά επιτρέπει στους χειριστές να προσαρμόσουν κάθε συνέδριο όσο περισσότερο – ή όσο λιγότερο – επιθυμούν. Καθώς το λογισμικό είναι δομοστοιχειακό, μπορείτε να ρυθμίσετε μόνο το επίπεδο λειτουργικότητας που απαιτείται, έχοντας τη δυνατότητα εύκολης αναβάθμισης όταν αυξάνονται οι απαιτήσεις.

5. Καταχώρηση παρουσίας και έλεγχος πρόσβασης

- Καταχώρηση συνέδρων μέσω μιας κάρτας ή/και κωδικού PIN
- Χρήση βιομετρικών ανιχνευτών όπως π.χ. ανιχνευτών αποτυπωμάτων
- Ανάκτηση λίστας παρόντων ή/και απόντων
- Έλεγχος πρόσβασης για κάθε συμμετέχοντα

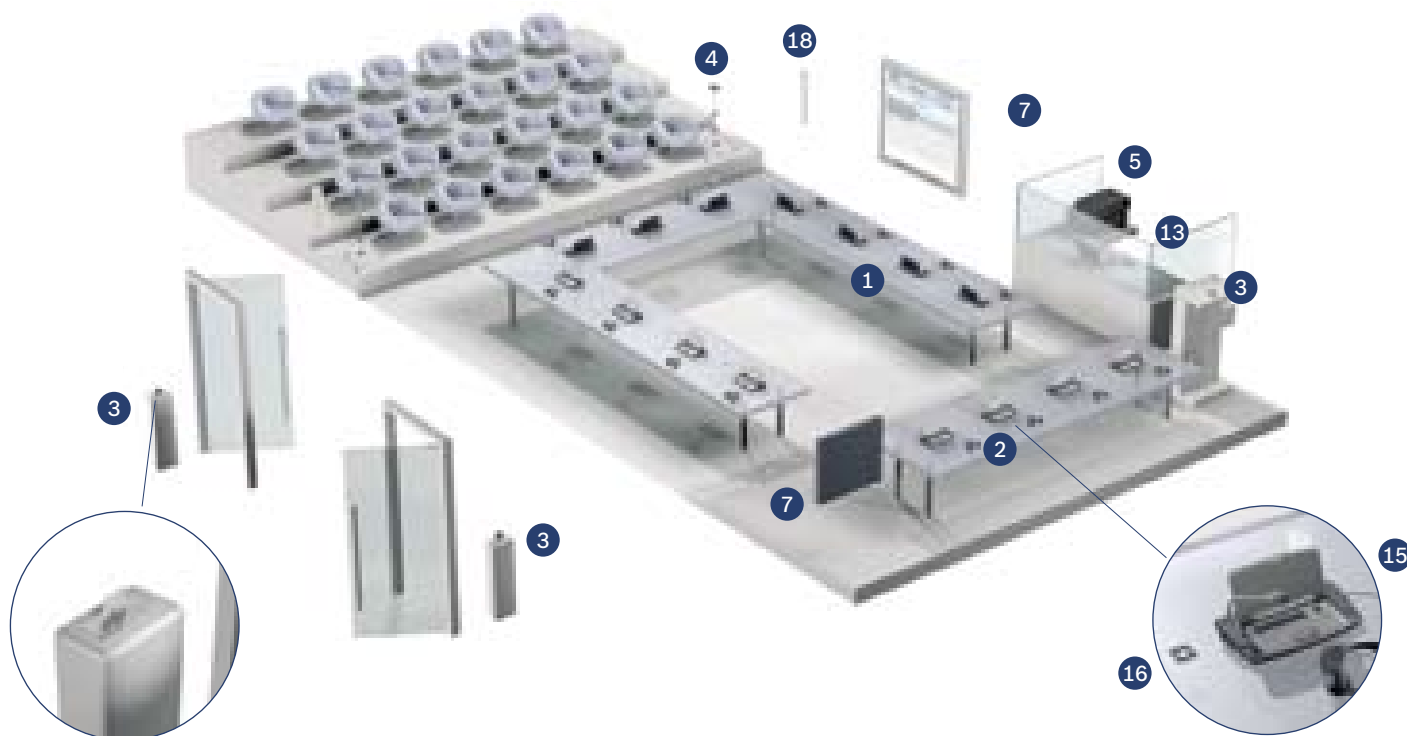

Καταχώρηση των συμμετεχόντων του συνεδρίου και προσθήκη ασφάλειας μέσω ελέγχου πρόσβασης

Τα δομοστοιχεία λογισμικού DCN επιτρέπουν την καταχώρηση της ηλεκτρονικής αναγνώρισης και του ελέγχου πρόσβασης:

- Στη μονάδα μικροφώνου
- Στη μονάδα εισόδου ή εξόδου
- Για ελεύθερη χρήση θέσης
- Για μία μόνο θέση

Οι συμμετέχοντες στο συμβούλιο μπορούν να δηλώσουν την παρουσία τους με:

- Ένα κομβίο στις μονάδες των συνεδρων, το οποίο επιτρέπει την απλή καταχώρηση
- Εισάγοντας μία κάρτα αναγνώρισης σε έναν ανιχνευτή κάρτας που είναι ενσωματωμένος στη μονάδα μικροφώνου, ή είναι τοποθετημένος

στην είσοδο του συνεδριακού χώρου.

- Μέσω προσωπικού αριθμού αναγνώρισης, ο οποίος μπορεί επίσης να συνδυαστεί με την κάρτα ανάγνωσης
- Μπορείτε επιπλέον να καθορίσετε ότι οι συνέδροι μπορούν να χρησιμοποιήσουν μόνο ορισμένο μικρόφωνο ή ορισμένες λειτουργίες ελέγχου.

Ανιχνευτές δακτυλικών αποτυπωμάτων

Παρέχεται η δυνατότητα επέκτασης της μονάδας DCN Conventus με έναν ανιχνευτή δακτυλικών αποτυπωμάτων για την αναγνώριση προσώπων. Ο ανιχνευτής δακτυλικών αποτυπωμάτων αποτελεί μία βιομετρική τεχνική επαλήθευσης και είναι αποτελεσματικός σε συνεδριάσεις υψηλής ασφάλειας.

6. Εμφάνιση δεδομένων συνεδρίου

- Εμφάνιση των δεδομένων του συνεδρίου στο κοινό σας μέσω προβολών ή μεγάλης οθόνης
- Προβολή πληροφοριών για τους συνέδρους ή τον πρόεδρο σε οθόνες
- Ευελιξία στη ρύθμιση της οθόνης με προσαρμογή χρωμάτων, γραμματοσειρών, κειμένων, γραμμών και εικόνων
- Το λογότυπο ή το έμβλημα της εταιρείας σας ή ενός δημοτικού συμβουλίου μπορεί να προστεθεί εύκολα ως εικόνα

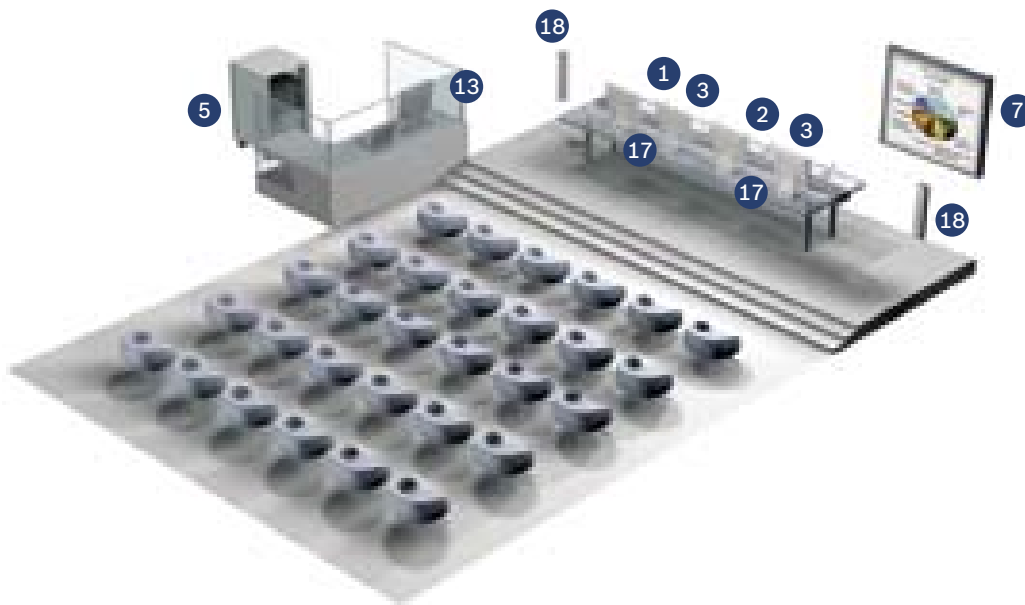

Προβολή δεδομένων συνεδρίου σε οθόνες μέσω οθόνης βίντεο

Παρέχεται η δυνατότητα προβολής των ακόλουθων πληροφοριών:

- Ονόματα των συνέδρων που μιλούν εκείνη τη στιγμή, με τον χρόνο ομιλίας που απομένει
- Καταχωρημένοι σύνεδροι που περιμένουν να μιλήσουν
- Κείμενα ψηφοφορίας και αποτελέσματα (καταχωρημένα ανά σύνεδρο, καταχωρημένα σε ένα συνοπτικό πλάνο, συνολικά αποτελέσματα σε πίνακα ή καταχωρημένα)
- Ημερήσια διάταξη και μηνύματα
- Απόντες ή παρόντες σύνεδροι

Παρέχεται η δυνατότητα προβολής των πληροφοριών της οθόνης του βίντεο σε κάθε συμμετέχοντα στο βήμα με μία προσωπική έγχρωμη οθόνη υγρών κρυστάλλων. Οι ίδιες πληροφορίες μπορούν να προβληθούν στο κοινό μέσω οθονών μεγάλης κλίμακας ή προβολέων.

7. Δείτε ποιος μιλάει

- Η λειτουργία της κάμερας προβάλλει αυτόματα τους εκάστοτε ομιλητές στην οθόνη
- Κάμερα γρήγορης κίνησης που προβάλλει τον εκάστοτε ομιλητή
- Σταθερή κάμερα που προβάλλει τη συνολική εικόνα του χώρου
- Δεν απαιτείται χειριστής κάμερας
- Οι πληροφορίες για το συνέδριο εμφανίζονται στην οθόνη με εικόνα του εκάστοτε ομιλητή
- Ελεύθερη χρήση θέσης όταν χρησιμοποιούνται και οι κάρτες αναγνώρισης

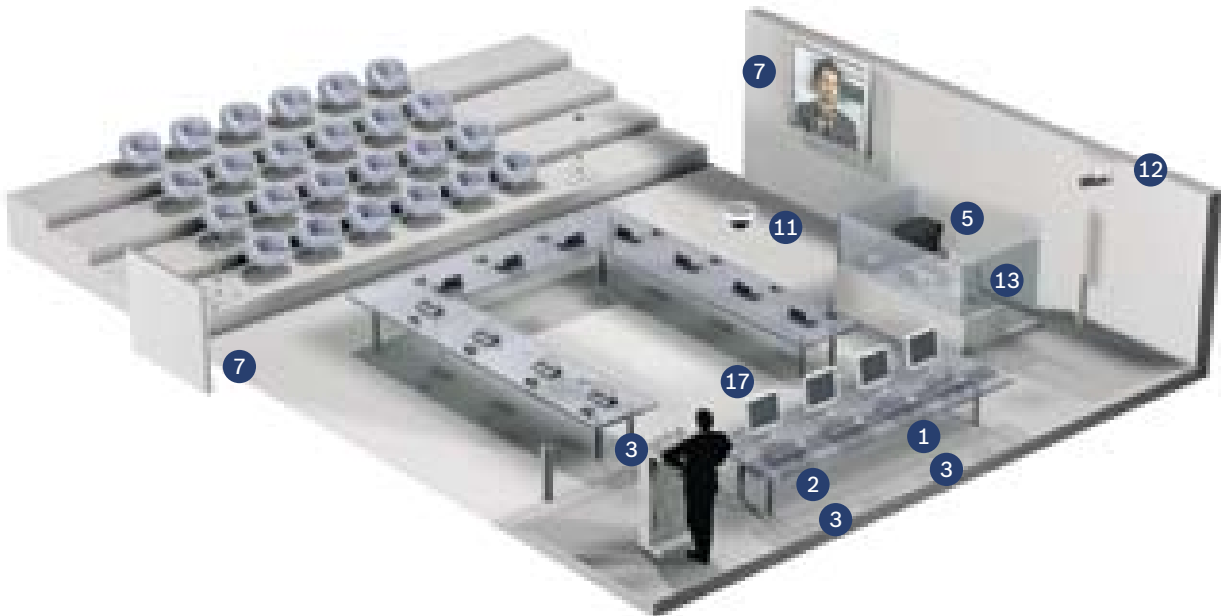

Ο έλεγχος κάμερας εμφανίζει αυτόματα μια εικόνα του εκάστοτε ομιλητή σε μια οθόνη

Μια οπτική διάσταση όχι μόνο δημιουργεί ενδιαφέρον και εστιάζει την προσοχή, αλλά επίσης ενημερώνει τους συμμετέχοντες και αυτούς που παρακολουθούν για το ποιος είναι ο ομιλητής. Το DCN μπορεί αυτόματα να προβάλλει την εικόνα του εκάστοτε ομιλητή σε μόνιτορ ή οθόνες προβολής στην κυρίως αίθουσα, στον προθάλαμο, στις καμπίνες διερμηνέων, σε χώρους διαλειμμάτων ή οπουδήποτε αλλού απαιτείται. Στην οθόνη θα εμφανίζονται επίσης πληροφορίες για το συνέδριο. Ο έλεγχος της κάμερας είναι αυτόματος, οπότε δεν απαιτείται προσοχή από τους χειριστές. Οι κάμερες AutoDome® της Bosch είναι ιδανικές για τη συγκεκριμένη εφαρμογή.

Ο χειριστής δεν χρειάζεται να προσαρμόσει τη διαμόρφωση, διότι το σύστημα το κάνει αυτόματα. Κατά την εκτέλεση αρχικών ρυθμίσεων μιας βιντεοδιάσκεψης μεταξύ τοποθεσιών, το σύστημα είναι ιδιαίτερα χρήσιμο, καθώς οι συμμετέχοντες από τις διάφορες τοποθεσίες θα έχουν πάντα τον ήχο, την εικόνα και το όνομα του εκάστοτε ομιλητή.



8. Παρακολούθηση συνεδριάσεων μέσω Διαδικτύου

- Οι σύνεδροι που αδυνατούν να παρακολουθήσουν μία συνεδρίαση μπορούν να παρακολουθούν τις συνεδριάσεις μέσω Διαδικτύου
- Το κοινό μπορεί να συμμετέχει σε μια ζωντανή συνεδρίαση δημοτικού συμβουλίου από το σπίτι μέσω Διαδικτύου

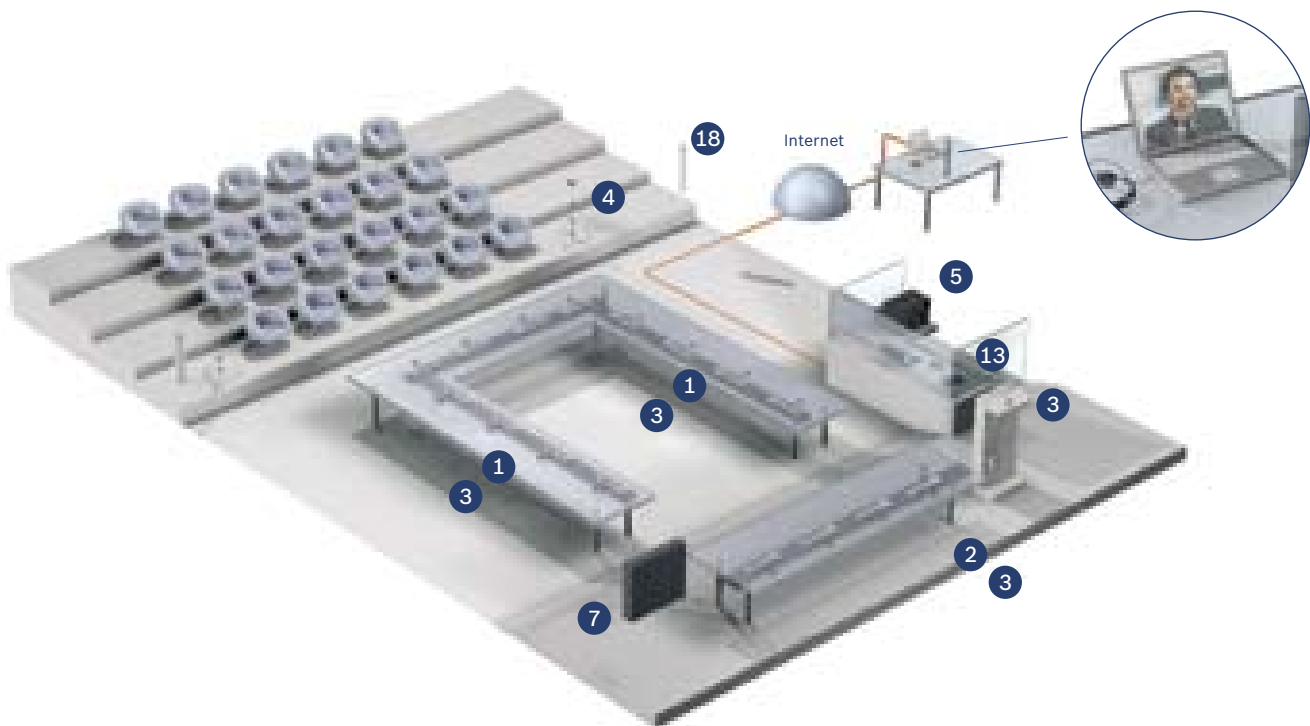

Παρακολουθήστε την επόμενη συνεδρίαση του συμβουλίου σας από το δωμάτιό σας στο ξενοδοχείο κατά τη διάρκεια ενός ταξιδιού
 Παρέχεται η δυνατότητα πραγματοποίησης μιας συνεδρίασης μέσω ενός παρόχου Διαδικτύου, με πλήρη πρόσβαση σε ήχο, βίντεο και δεδομένα. Χωρίς να είναι παρόντες, οι σύνεδροι ή άλλοι μπορούν να παρακολουθήσουν ομιλίες, να δουν διαφάνειες παρουσιάσεων, να δουν ζωντανά βίντεο ή μη κινούμενες εικόνες των ομιλητών, να λάβουν τα αποτελέσματα της ψηφοφορίας, και να ανακτήσουν μηνύματα.

9. Προσωπική συζήτηση

- Επιτρέπει τις προσωπικές, αμφίδρομες συζητήσεις μεταξύ συνέδρων, προέδρων, διερμηνέων και χειριστών χωρίς να ενοχλούν τη συνεδρίαση
- Επιτρέπει μέχρι 5 ταυτόχρονες συζητήσεις

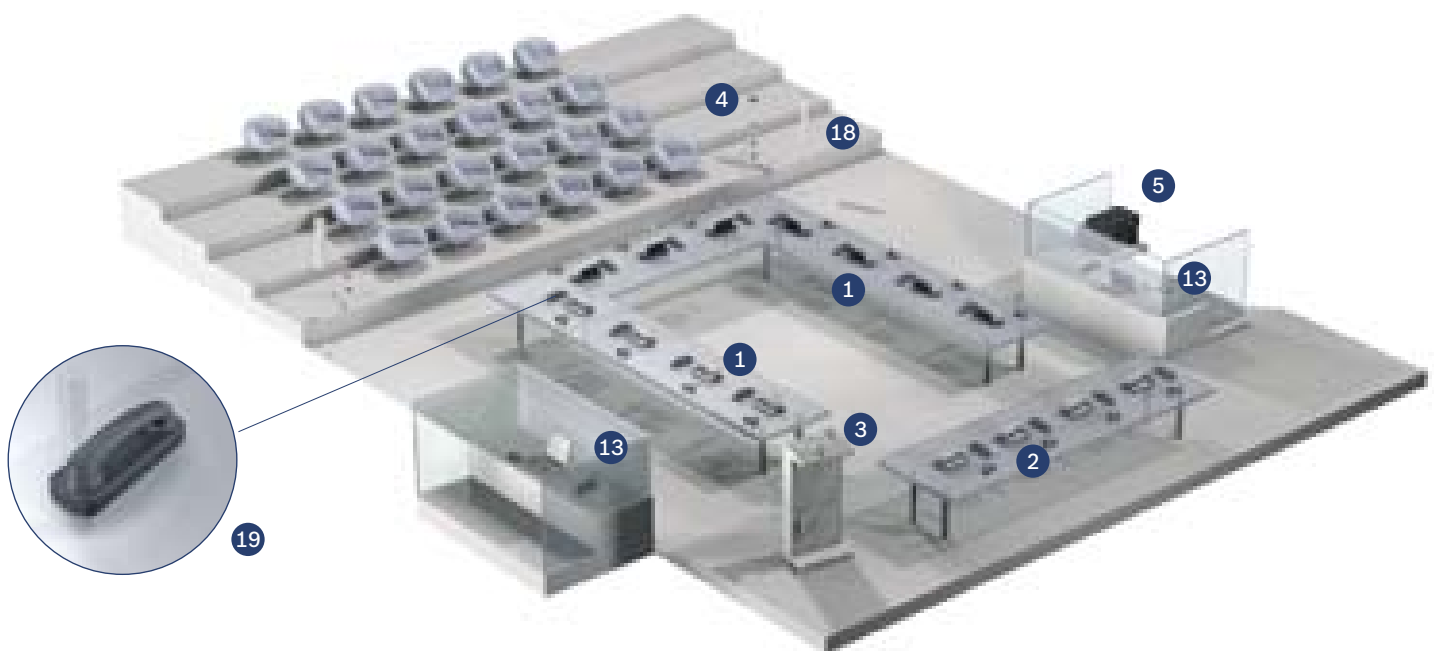

Αίτηση προσωπικής συζήτησης με άλλα άτομα που παρακολουθούν τη συνεδρίαση

Η δυνατότητα ενδοεπικοινωνίας DCN επιτρέπει στους συμμετέχοντες του συνεδρίου να διεξάγουν αμφίδρομες προσωπικές συζητήσεις χρησιμοποιώντας μια συσκευή χειρός ενδοεπικοινωνίας. Αυτό τους επιτρέπει να έρθουν σε επαφή με τον αρχηγό του κόμματός τους, τον πρόεδρο, το χειριστή κτλ. χωρίς να κινηθούν ή να χρησιμοποιήσουν άλλα τοπικά τηλέφωνα.

10. Επέκταση ήχου και καταγραφή

- Καταγραφή ήχου, δεδομένων και βίντεο σε σκληρό δίσκο, CD ή DVD
- Το κοινό μπορεί να παρακολουθήσει την ομιλία μέσω ξεχωριστών μεγαφώνων και ενισχυτών
- Επιπλέον καταστολή ακουστικής ανάδρασης

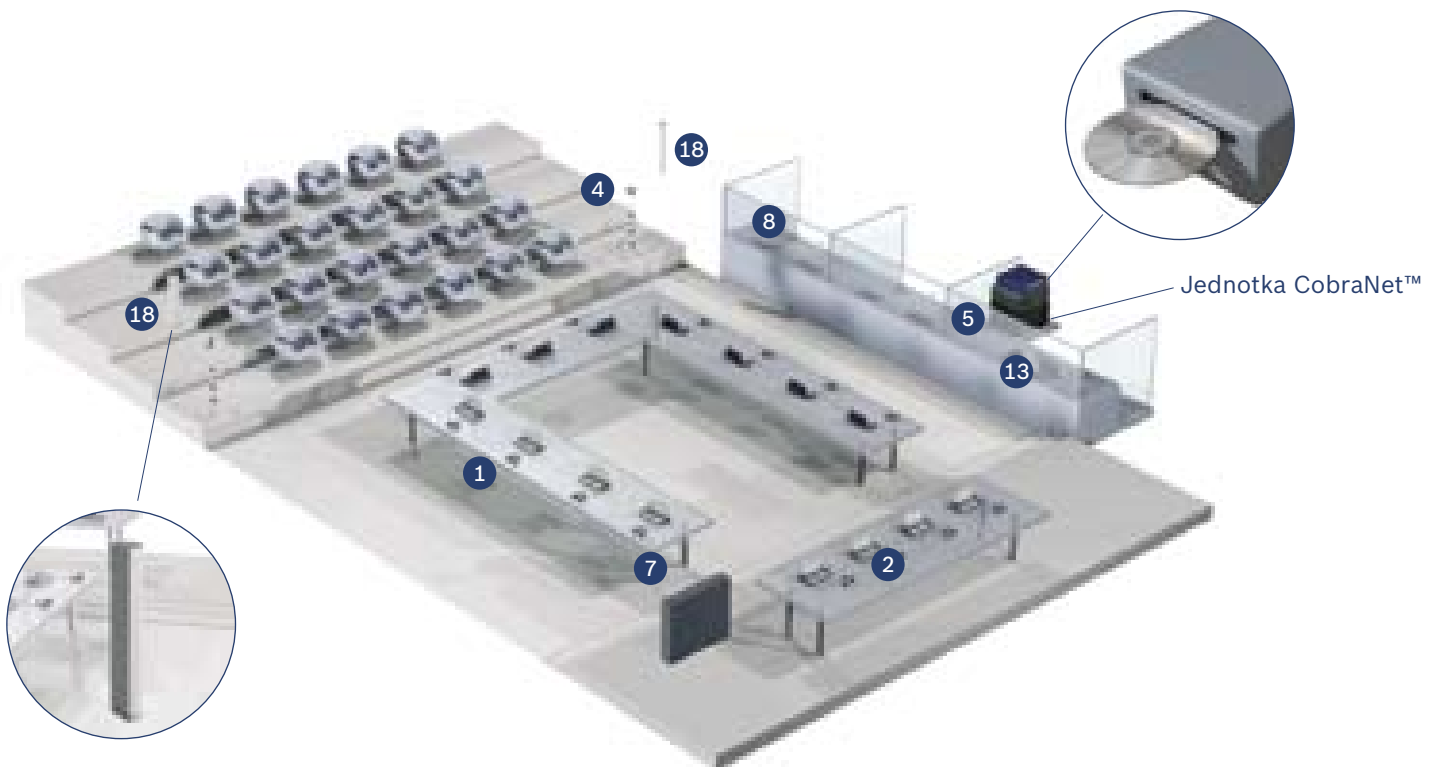

Δυνατότητα ολοκληρωμένης εγγραφής ή κατανομής του ήχου

Οι ακροατές που δεν συμμετέχουν μπορούν να παρακολουθήσουν τις συνεδριάσεις ακούγοντας τα επιπλέον μεγάφωνα. Εάν απαιτείται καταγραφή για να εγγραφείτε την τρέχουσα ομιλία και την ταυτόχρονη διερμηνεία, η συσκευή καταγραφής μπορεί να συνδεθεί στο σύστημα DCN. Αυτό μπορεί να επιτευχθεί σε σχετικά μεγάλες αποστάσεις και χωρίς απώλεια της ποιότητας, μέσω καλωδίωσης οπτικών ινών. Το σύστημα DCN παρέχει αναλογικές ή ψηφιακές εισόδους και εξόδους ήχου. Αυτό σας επιτρέπει να διατηρήσετε τον ήχο στον ψηφιακό τομέα, γεγονός που αποτελεί εγγύηση για υψηλής ποιότητας ήχο.

Εάν απαιτείται μετάδοση του ήχου, παρέχεται η δυνατότητα για απευθείας λήψη του από το σύστημα DCN.

Υπάρχει αυξανόμενη απαίτηση για συστήματα ήχου όπου η επεξεργασία σήματος και οι μονάδες ενίσχυσης κατανέμονται σε ολόκληρη την εγκατάσταση. Αυτός είναι ο λόγος για τον οποίο το DCN Επόμενης γενιάς συνδέεται εύκολα με το CobraNet™, το οποίο αποτελεί την πρωτοπόρα τεχνολογία της βιομηχανίας για την κατανομή μη συμπιεσμένου ψηφιακού ήχου σε πραγματικό χρόνο σε ένα γρήγορο δίκτυο ethernet.

Μία Παράδοση Ποιότητας και Καινοτομίας

Για περισσότερα από 100 χρόνια, το όνομα Bosch είναι συνώνυμο της ποιότητας και της αξιοπιστίας. Η Bosch είναι ο παγκόσμιος προμηθευτής επιλογών για καινοτομικές τεχνολογίες, υποστηριζόμενες από τα υψηλότερα πρότυπα υπηρεσιών και υποστήριξης.

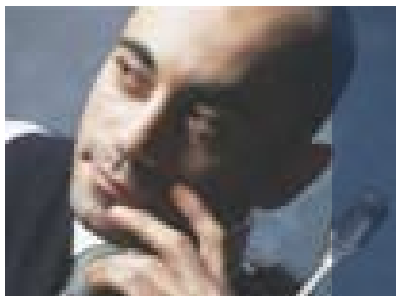

Τα Συστήματα Ασφαλείας της Bosch με υπερηφάνεια προσφέρουν μια πλήρη σειρά λύσεων για συστήματα προστασίας, ασφάλειας, επικοινωνιών και ήχου με την συνδρομή των οποίων υλοποιούνται καθημερινά εφαρμογές σε όλο τον κόσμο, από κυβερνητικά κτήρια και δημόσιους χώρους έως βιομηχανίες, εκπαιδευτικά ιδρύματα και κατοικίες.

Bosch Security Systems

Για περισσότερες πληροφορίες
επισκεφθείτε την ιστοσελίδα μας
www.boschsecurity.gr
ή στείλτε μας ένα μήνυμα
ηλεκτρονικού ταχυδρομείου
στη διεύθυνση
boschST@gr.bosch.com

© Bosch Security Systems, 2008
Εκτυπώθηκε στην Ολλανδία
Με την επιφύλαξη τροποποιήσεων
CO-EH-eI-01_4998146809_03