

## NDS-5703-F360 Vaste dome 6MP 360°

### FLEXIDOME panoramic 5100i



- ▶ Panoramisch overzicht van 360° met resolutie van 6 MP zonder blinde vlekken
- ▶ Hoge dynamisch bereik om elk detail te zien in heldere en in donkere gebieden van de scène
- ▶ Edge of client-side dewarping voor eenvoudige integratie en flexibele weergave en opname
- ▶ Ingebouwde IVA Pro Buildings, IVA Pro Perimeter en Intelligent Audio Analytics om relevante waarschuwingen te activeren en snel gegevens op te halen
- ▶ Compact ontwerp voor onopvallend indoor gebruik met een snelle en eenvoudige installatie en configuratie

De NDS-5703-F360 is een discrete en esthetische panoramische camera voor bewaking indoor zonder dode hoeken.

Het stereografische, panoramische objectief biedt volledige dekking van 360° zonder blinde vlekken. Dit is ideaal voor bewakingstoepassingen waarvoor dekking van een groot bereik in een enkele gedetailleerde weergave is vereist. De camera biedt een volledig overzicht van de situatie en simultane, ingezoomde beelden met hoge resolutie. Het hoogwaardige systeem op chip (SoC) biedt correctiefuncties voor eenvoudige integratie en flexibele weergave en opname.

Het ingebouwde Intelligent Video Analytics Pro (IVA Pro) levert een volledig overzicht van de situatie en activeert relevante waarschuwingen.

Intelligent Audio Analytics geeft betekenis aan de geluiden die het vastlegt.

Met zijn HDMI-uitgangsfunctie kan hij rechtstreeks worden aangesloten op een Public View Monitor, waardoor hij perfect past in een winkelomgeving.

#### Funcities

##### Sensorresolutie van 6 MP

De camera beschikt over een 6 MP-sensor om de benodigde details te optimaliseren. Dit biedt 30 fps voor het vastleggen van realtime beweging in uw

scènes. Samen met het stereografische objectief heeft de beeldcirkel een effectieve resolutie van 4,5 MP.

##### Panoramisch beeld en Intelligent Video Analytics Pro (IVA Pro)

Door Bosch Intelligent Video Analytics Pro (IVA Pro) - software te combineren met volledig panoramisch beeld levert deze software een extreem krachtig bewakingsstelsel met een volledig overzicht van de situatie. Met Intelligent Tracking kan beweging continu worden gevolgd in de volledige beeldcirkel. Het volgen hoeft niet te worden voortgezet met een andere camera, zodat bewegingsanalyse veel eenvoudiger wordt.

Het systeem detecteert, volgt en analyseert objecten betrouwbaar en waarschuwt bij de activering van voorgedefinieerde alarmen. Een slimme set alarmregels vereenvoudigt complexe taken en minimaliseert valse alarmen.

Speciaal ontworpen voor de meest lastige omgevingen. Het is in hoge mate bestand tegen valse triggers die worden veroorzaakt door een moeilijke omgeving met sneeuw, wind (bewegende bomen), regen, hagel en reflecties in water.

Kalibratie is snel en eenvoudig - IVA Pro Perimeter in modus voor 3D-tracking vereist alleen de montagehoogte van de camera. De interne gyro-/

versnellingsmetersensor levert de rest van de informatie om de Video Analytics nauwkeurig te kalibreren. Bij IVA Pro Buildings is de benodigde inspanning tot een minimum beperkt, omdat kalibratie niet meer nodig is.

### Camera Trainer

Het Camera Trainer-programma, dat is gebaseerd op voorbeelden van doel- en niet-doel-objecten, maakt gebruik van machine learning, zodat de gebruiker relevante objecten kan definiëren en hiervoor melders kan genereren. Terwijl door de toepassing Intelligent Video Analytics alleen bewegende objecten worden gedetecteerd, detecteert het Camera Trainer-programma zowel bewegende als niet bewegende objecten en classificeert deze direct. Met Configuration Manager kunt u het Camera Trainer-programma configureren met zowel live-video als met opnamen die beschikbaar zijn via de desbetreffende camera. U kunt de resulterende melders distribueren naar andere camera's door deze te downloaden en uploaden. Een gratis licentie is vereist om het Camera Trainer-programma te activeren.

### Intelligent Audio Analytics

Het apparaat beschikt over een geïntegreerde microfoonarray met drie digitale microfoons voor audioanalyse en Intelligent Audio Analytics. Dit is een krachtig, AI-gestuurd algoritme voor audiosignaalverwerking dat is ontworpen om doelgeluiden uit het omgevingsgeluid te detecteren en te identificeren. Het wordt ondersteund door SoundSee-technologie en is ontworpen om de werking van het International Space Station (ISS) te verbeteren.

Een set geluidsdetectors identificeert geluidsgebeurtenissen zoals gewerschoten (permanente licentie) en T3 / T4 alarmen (vooraf geïnstalleerd). De geluidsdetectors activeren een alarmfunctie om de operator te waarschuwen wanneer de geluidsgebeurtenis overeenkomt met een audiosignatuur van een geluidsdetector. Intelligent Audio Analytics genereert metadata die naadloos worden geïntegreerd in de metadatastream van Intelligent Video Analytics zonder de audio te hoeven opnemen.

Het apparaat kan niet alleen geluiden classificeren, maar ook bij benadering de locatie van het geluid bepalen. Als dat wettelijk verplicht is, kan de microfoon permanent worden geblokkeerd met een beveiligde licentiesleutel. Aangezien Intelligent Audio Analytics nog in ontwikkeling is, zijn de beschikbare geluidsdetectors en functies afhankelijk van de FW-versie van de camera.

### Dewarping

Het objectief legt een cirkelvormig beeld vast. Onze correctiesoftware zet dit cirkelvormige beeld om in meerdere rechthoekige beelden zonder vervorming.

Om systeemintegratie te vergemakkelijken, kunt u randcorrectie kiezen in de camera of correctie op de client op een extern platform.











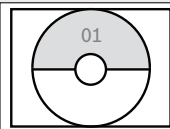

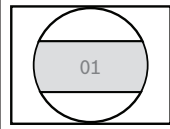

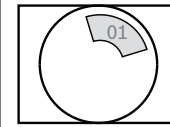
De edge dewarping in de camera biedt drie afzonderlijke videokanalen tegelijk:

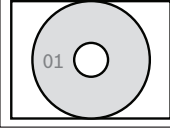
- Volledige beeldcirkel (Video 1-kanaal)
- Dewarped weergavemodus (Video 2-kanaal)
- E-PTZ (Video 3-kanaal)

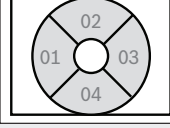
U kunt verschillende weergavemodi selecteren voor het Video 2-kanaal. Uw selectie hangt af van de vereiste resolutie en hoe u het gedewarpte beeld wilt weergeven.

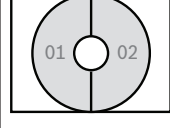
### Weergavemodi

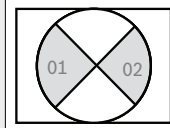
De volgende weergavemodi kunnen in de camera of op de client worden geselecteerd:

	Volledig beeld uitgesneden en weergegeven beeld	
Panoramisch zicht (plafondmontage)		
Panoramisch zicht (voor 180° wandmontage)		
E-PTZ weergave		
Volledig panoramische weergave		
Kwadrantenschermweergave		
Dubbel panoramische weergave		
Gangweergave (plafondmontage)		

### HDMI-uitgang

De camera heeft een HDMI-uitgang tot 1080p resolutie voor live streaming naar een openbare monitor, ideaal voor gebruik in de detailhandel of voor lokale videoweergave. Via de micro HDMI-connector kan de camera de volledige beeldcirkel weergeven.

Het biedt ook de flexibiliteit om zowel vervormde als vervormde afbeeldingen weer te geven, inclusief kwadrantenschermweergave en ePTZ.

### Hoog dynamisch bereik

De camera heeft een hoog dynamisch bereik. Dit is gebaseerd op meerdere belichtingsprocessen voor meer details in lichte gedeeltes en in de schaduw, zelfs in dezelfde scène. Het resultaat is dat u gemakkelijk onderscheiden kunt maken tussen objecten en kenmerken, bijvoorbeeld gezichten bij een heldere achtergrondverlichting.

Het werkelijke dynamische bereik van de camera wordt gemeten met OECF-analyse (Opto-Electronic Conversion Function) conform IEC 62676 Deel 5. Deze methode wordt gebruikt om een standaardmetingen te bieden, die kunnen worden gebruikt om verschillende camera's te vergelijken.

### DORI-dekking

DORI (Detect, Observe, Recognize, Identify/ detecteren, observeren, herkennen, identificeren) is een standaardstelsel (EN-62676-4) voor het definiëren van de mate waarin een persoon die de video bekijkt, onderscheid kan maken tussen personen of objecten in een gedekt gebied. Hieronder ziet u de maximale afstand waarop een combinatie van camera en objectief aan deze criteria kan voldoen:

Bij montage op een hoogte van 3 m heeft de camera de volgende dekkingsradius voor de vier DORI-niveaus voor een persoon in de scène:

DORI	DORI-definitie	Dekkingsradius
Detecteren	25 px/m	28 m
Observeren	63 px/m	11,5 m
Herkennen	125 px/m	5,5 m

DORI	DORI-definitie	Dekkingsradius
Identificeren	250 px/m	2,1 m



### E-PTZ en doelzones

U kunt op afstand met behulp van elektronische pan, tilt en zoom (E-PTZ) specifieke delen uit de volledige beeldcirkel selecteren. Deze doelzones (Regions of Interest, ROI) kunnen eenvoudig worden gedefinieerd, zodat het meest interessante deel van een scène afzonderlijk bewaakt kan worden. Door de hoge resolutie gaan er geen details verloren, zelfs niet bij elektronisch zoomen.

De E-PTZ-functie van een panoramische camera heeft enkele voordelen ten opzicht van normale PTZ-camera's. Er is geen camerabeweging, zodat de camera zelf geen aandacht trekt of opvalt. Het overzicht van de situatie blijft behouden, ook bij het inzoomen op een specifiek object. De vloeiende E-PTZ-functie helpt u navigeren en er zijn voorinstellingen beschikbaar voor het instellen van een bewakingstour.

Intelligent tracking is ook beschikbaar om mensen te volgen via de volledige cameraweergave.

### Exact opnemen wat u wilt

De camera levert het cirkelvormige beeld met volledige resolutie voor opname, zelfs als u slechts een deel van de scène weergeeft. Dit betekent dat u altijd retrospectieve correctie en analyse kunt

uitvoeren voor het volledige gedekte gebied en daarna kunt inzoomen op een specifieke regio of object.

Met randcorrectie kunt u ook alleen relevante delen van een scène opnemen, waardoor bitrates aanzienlijk lager worden.

### Scènemodi

De camera heeft een zeer intuïtieve gebruikersinterface waarmee de configuratie eenvoudig en snel kan worden uitgevoerd. Er zijn meerdere vooraf ingestelde, configureerbare modi met de beste instellingen voor uiteenlopende toepassingen. Verschillende scènemodi kunnen worden geselecteerd voor verschillende situaties, zoals natriumverlichting of donkere omgevingen.

### Lokaal opnemen

Plaats een geheugenkaart in de kaartsleuf zodat u maximaal 2 TB aan lokale alarmopnamen kunt opslaan. Pre-alarmopname in RAM vermindert de bandbreedte voor opnemen in het netwerk en vergroot de effectieve levensduur van de geheugenkaart.

De camera beschikt over geavanceerde decentrale opname voor een betrouwbare opslagoplossing dankzij de combinatie van de volgende functies:

- De ondersteuning van industriële SD-kaarten maakt een extreme levensduur mogelijk.
- Statuscontrole van industriële SD-kaarten zorgt voor vroegtijdige onderhoudsindicaties.

Statusbewaking komt beschikbaar met een toekomstige firmwareversie.

### Data security

Er zijn speciale maatregelen genomen om te zorgen voor het hoogste niveau van beveiliging voor de toegang tot het apparaat en data transport. Door de wachtwoordbeveiliging op drie niveaus met beveiligingsaanbevelingen kunnen gebruikers de toegang tot het apparaat aanpassen. Toegang via de webbrowser kan worden beveiligd met HTTPS en firmware-updates kunnen ook worden beveiligd met geverifieerde veilige uploads. De camera's hebben ingebouwde Secure Element (SE) hardware die de belangrijkste Trusted Platform Module (TPM) -functionaliteit biedt om de hoogste niveaus van gegevensbeveiliging en privacybescherming te garanderen. Samen met PKI-ondersteuning (Public Key Infrastructure) is superieure bescherming tegen schadelijke aanvallen gegarandeerd. Hij ondersteunt ook 802.1x netwerkverificatie met EAP/TLS en RSA-coderingssleutellengtes tot 4096 bits, zodat de gegevens ook na 2030 nog veilig zijn. De geavanceerde certificaatverwerking biedt:

- Apparaatcertificaat voor Bosch-herkomst vooraf geïnstalleerd
- Unieke certificaten die automatisch zelf worden gegenereerd indien nodig
- Client- en servercertificaten voor verificatie
- Clientcertificaten voor bewijs van echtheid

- Certificaten met gecodeerde persoonlijke sleutels

### Modulaire accessoires

Er is een uitgebreid assortiment modulaire accessoires beschikbaar waarmee u een consistent ontwerp tussen verschillende camera's en een scala van installatiemogelijkheden krijgt. Beschikbare opties zijn wand- of pijpbevestiging, een bewakingskast met stroom- en glasvezelopties en een montagekit voor aan het plafond.

### Intelligente streaming

Intelligente coderingsmogelijkheden met gebruik van Video Analytics verminderen het bandbreedteverbruik tot extreem lage niveaus. Alleen relevante informatie in de scène, zoals beweging of objecten die worden gevonden via analyse, hoeft te worden gecodeerd. De camera kan worden gebruikt voor quad-streaming, waardoor deze onafhankelijke en configureerbare streams voor live-weergave, opname of externe bewaking via beperkte bandbreedten levert. Elke van deze streams kan onafhankelijk worden aangepast, zodat video van hoge kwaliteit wordt geleverd die perfect is afgestemd op het doel, terwijl de bitrate tot 90% wordt verminderd in vergelijking met een standaardcamera.

### Cloudbaseerde services

Met behulp van Bosch Security Cloud kunt u ondersteunde apparaten configureren, probleemoplossing uitvoeren en bijwerken met behulp van de browserinterface of standaardtools. Met één klik op de Remote Portal kunt u extra services met toegevoegde waarde activeren, zoals Alarm Management in Cloud VMS of VideoView+. VideoView+ biedt een gebruiksvriendelijke en kosteneffectieve oplossing om waar en wanneer u maar wilt op afstand verbinding te maken met uw apparaat. Maak gebruik van de kracht van de Bosch-cloud om uw panden te bewaken en op de hoogte te blijven van elk incident. VideoView+ maakt ook live streaming, lokaal en op afstand, van maximaal 8 gelijktijdige apparaten mogelijk via Video Security Client, of van maximaal 4 gelijktijdige apparaten op de Android- en iOS-app-clients. Dit omvat functionaliteit voor afspelen en exporteren, en forensisch zoeken voor het definiëren en uitvoeren van zoekcriteria voor opgenomen gebeurtenissen.

### Bosch Remote Portal

Met de beveiligde cloudinfrastructuur, Remote Portal, kunt u uw verbonden Bosch-apparaten beheren. Vanuit het Remote Portal kunt u:

- de eerste configuratie van uw verbonden Bosch-apparaten voltooiën (online en offline).
- Firmware bijwerken voor één of meer apparaten.
- Certificaten beheren.
- De status van uw aangesloten Bosch-apparaten bewaken.

**Systeemintegratie en conformiteit met ONVIF**

De camera voldoet aan de ONVIF Profile S-, ONVIF Profile G, ONVIF Profile M- en ONVIF Profile T-specificaties. Voor de H.265-configuratie ondersteunt de camera Media Service 2 dat een onderdeel is van ONVIF Profile T. Hierdoor is compatibiliteit tussen netwerkvideoproducten gegarandeerd, ongeacht de fabrikant.

De interne functieset van de camera voor integratie in grote projecten is gemakkelijk toegankelijk voor integrators van derden. Bezoek de website van het Bosch Integration Partner Program (IPP) ([ipp.boschsecurity.com](http://ipp.boschsecurity.com)) voor meer informatie.

**Informatie over de regelgeving**

Normen	Type
Emissie	EN 55032 EN 50121-4 CFR 47 FCC Deel 15, Klasse A
Omgevingseisen	EN IEC 63000: 2018 EN 50130-5: 2011 RoHS EU, 2011/65/EU en 2015/863/EU WEEE EU, 2012/19/EU
Immunititeit	EN 50130-4
Markeringen	CE, FCC, UL, WEEE, RCM, VCCI, CMIM, UKCA, China RoHS, BIS
Veiligheid	EN 62368-1 UL 62368-1, 3e editie CAN/CSA-C 22.2 No. 62368-1-14, 3e editie
Beeldkwaliteit	IEC 62676-5
ONVIF-conformiteit	EN 50132-5-2, EN 62676-2

Regio	Naleving van wet- en regelgeving/kwaliteitsaanduidingen
Europa	CE
Global	IEC 62443 Industrial Cyber Security Capability
VS	UL CAP Cybersecurity Assurance Program
Groot-Brittannië	UKCA

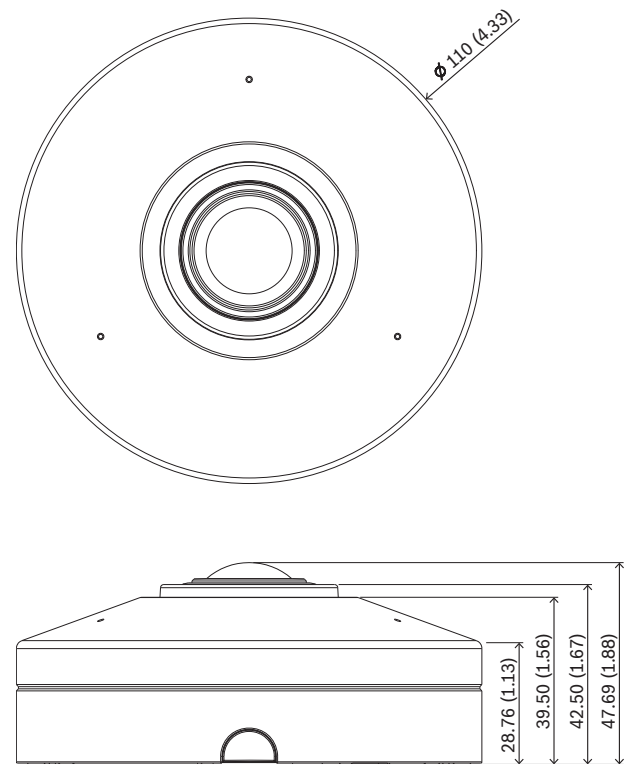
**Opmerkingen over installatie/configuratie**

Afmetingen in mm (inch)

**Meegeleverde onderdelen**

Aantal	Component
1	Camerasokkel
1	Camera-afdekking
1	Inbussleutel TR15 voor microSD-sleufvergrendeling
1	Beknopte installatiehandleiding
1	Veiligheidsinformatie
3	UX-labels voor installateurs

**Technische specificaties****Elektrisch**

PoE	PoE IEEE 802.3af Type 1, Class 2
Stroomverbruik PoE (W) (normaal – maximaal)	5.60 W – 6 W

**Sensor**

Totaal aantal pixels van sensor	6 MP ong.
Type sensor	1/1.8 inch CMOS

Effectieve pixels (H x V)	2,112 x 2,112 (4,5 MP)	
<b>Gevoeligheid</b>		
Kleur (lx) (gevoeligheid gemeten volgens IEC 62676 Deel 5)	0.0990 lx	
Monochroom (lx) (gevoeligheid gemeten volgens IEC 62676 Deel 5)	0.0080 lx	
Hoog dynamisch bereik (HDR) (dB)	120 dB	
Gemeten conform IEC 62676 Deel 5 (dB)	105 dB	
<b>Optisch</b>		
Objectief	1,155 mm objectief met vast brandpunt	
Objectiefvatting	Kaart	
Objectiefopening (/F)	2.0 /F	
Irisregeling	Vaste iris	
Dag / nacht	Schakelbaar IR-sperfilter	
Gezichtsveld vast objectief (°)	182° x 182°	
Minimale objectafstand	0,1 m	
<b>Videostreaming</b>		
Videocompressie	H.264 (ISO/IEC 14496-10); M-JPEG; H.265/HEVC	
Streaming	Meerdere configureerbare streams in H.265; H.264 and M-JPEG; Configureerbare beeldfrequentie en bandbreedte; Regio van belang (ROI); Meerdere kanalen met randcorrectie	
Gemiddelde IP-vertraging	Min. 120 ms, max. 340 ms	
GOP-structuur	IP; IBP; IBBP	
Frame rate (fps)	1 fps – 30 fps	
Encoderregio's	Acht onafhankelijke gebieden voor het instellen van de encoderkwaliteit om de bitrate te optimaliseren	
<b>Videoresolutie (H x V)</b>		
Video 1 kanaal	Volledige afbeeldingscirkel	2112 x 2112 (4,5 MP)

<b>Videoresolutie (H x V)</b>		
Video 2 kanaal	Verschillende dewarped-modi (volledig panoramisch, dubbel panoramisch, quad, gang, E-PTZ)	Resolutie is afhankelijk van geselecteerde dewarped-modus
Video 3 kanaal	E-PTZ	Tot 1920 x 1080
Meerdere lagere resoluties beschikbaar en individueel selecteerbaar per kanaal en stream		
<b>Videofuncties</b>		
Sluitermodi	Automatic Electronic Shutter (AES); 1/15,000 max; Standaardsluiter (1/30 [1/25] tot 1/500) instelbaar; Max. sluitertijd 1/1,875 tot 1/150000	
Dag/nacht	Automatisch (instelbare schakelpunten); Kleur; Zwart-wit	
Tegenlichtcompensatie	Aan/uit	
Camerafunctionaliteit	Geolocatie; Region of interest (Aandachtsgebied); Audiodetectie; Tegenlichtcompensatie (BLC); Intelligent dynamic noise reduction; Contrastverbetering; Scherpvertegroting; Intelligent defog; Pixelteller; Sabotagedetectie; Verzadiging; Helderheid; Video-watermarking; Display-stamping; Locatie	
Witbalans (K)	2,500 K – 10,000 K	
Witbalansmodus	3 automatische modi (Basis; Standaard; Natriumdamp); Handmatige modus; Wachmodus	
Aantal privacymaskers	8 onafhankelijke gebieden, volledig programmeerbaar	
Aantal presets	6 onafhankelijke sectoren	
Scènemodi	Meerdere standaardmodi met planner	
Cameratours	Pre-positie tour bestaande uit maximaal zes opeenvolgende scènes	
Stempelen weergave	Individuele namen en stempels voor alle videokanalen	

## Analyse van beeldinhoud

Type analyse	Camera trainer; Intelligent Video Analytics Pro: IVA Pro Buildings; Intelligent Video Analytics Pro: IVA Pro Perimeter
Alarmtriggers	Willekeurig object; Object in veld; Lijnoverschrijding; Veld betreden/verlaten; Verdacht ophouden; Route volgen; Object inactief/verwijderd; Tellen; Bezetting; Verandering van omstandigheid; Soortgelijkheid zoeken
Objectfilters	Duur; Grootte; Beeldverhouding; Richting; Kleur; Objectklassen
Objectklassen	IVA Pro Buildings: persoon, voertuig IVA Pro Perimeter: fiets, pendel, vrachtwagen, bus
Registratiemodi	IVA Pro Buildings: basisregistratie (2D) IVA Pro Perimeter: Perimeterregistratie (2D); Perimeterregistratie (3D); Personenregistratie (3D); Museummodus (2D); Scheepsregistratie (2D)
Kalibratie	IVA Pro Buildings: geen kalibratie IVA Pro Perimeter: Automatisch op basis van gyrosensor, brandpuntsafstand en hoogte van camera (voor 3D-tracking)
Ondersteunde analyse	IVA Pro Privacy (gratis)
Audio AI	T3 / T4 alarmdetectie (vooraf geïnstalleerd) Schotdetectielicentie (met licentie)

## Opslag

Interne opslag	5-s-pre-alarm-recording
Geheugenkaartsleuf	Micro SDXC; SDHC; SD
Industriële SD-kaarten	Extreme ondersteuning voor levensduur- en statusbewaking met vroegtijdige service-indicatie (indien ondersteund door de SD-kaart) Statusbewaking komt beschikbaar met een toekomstige firmwareversie.

## Ingangen en uitgangen

HDMI-uitgang	Micro HDMI-connector en een resolutie tot 1080p met dewarped kijkmogelijkheden
Microfoon	Geïntegreerde array met drie digitale MEMS-audiosensoren
Ethernet	RJ-45

## Audio

Compressie en sample rate	G.711 8 kHz; L16 16 kHz; AAC-LC, 96 kbps bij 32/48 kHz
Audio-ingang	Ingebouwde microfoon
Signaal/ruis-verhouding (> vermelde waarde) (dB)	>50 dB
Audiostreaming	Full duplex; Half duplex

## Netwerk

Protocollen / normen	IPv4; IPv6; UDP; TCP; HTTP; HTTPS; RTP/RTCP; IGMP V2/V3; ICMP; ICMPv6; RTSP; FTP; ARP; DHCP; APIPA (Auto-IP, link local address); NTP (SNTP); SNMP (V1, MIBII); SNMP (V3, MIBII); 802.1x, EAP/TLS; DNS; DNSv6; DDNS (DynDNS.org, selfHOST.de, no-ip.com); SMTP; iSCSI; UPnP (SSDP); DiffServ (QoS); LLDP; SOAP; CHAP; Digest authentication
Ethernet-type	10/100BASE-T; 10/100/1000BASE-T; Auto-sensing; Full / half duplex
Connectiviteit	Automatische MDIX
Conformiteit	ONVIF Profile S; ONVIF Profile G; ONVIF Profile T; ONVIF Profile M

## Platform

Gemeenschappelijk productplatform	CPP14
Geheugen (RAM) (MB)	2,048 MB; 8.192-MB flash

## Gegevensbeveiliging

Crypto-coprocessor (TPM)	RSA 4096 bit; AES/CBC 256 bit
PKI	X.509-certificaten; SCEP-protocol
End-to-end-codering	Volledig end-to-end met ondersteund VMS

Codering	TLS 1.2; TLS 1.3; AES 128; AES 256
Lokale opslagcodering	XTS-AES
Videoverificatie	MD5 SHA-1; SHA-256; SHA-512; checksum
Firmwarebescherming	Ondertekende firmware, veilig opstarten

### Mechanische specificaties

Materiaal	Polycarbonaat behuizing
Objectiefinstelling (rotatie)	355°
Afmetingen (Ø x H) (mm)	110 mm x 47.70 mm
Afmetingen (Ø x H) (in)	4.33 in x 1.88 in
Gyroscoop	Ja
Gewicht (kg)	0.31 kg
Gewicht (lb)	0.68 lb
Kleur (RAL)	RAL 9003 Signaalwit
Montagetype	Opbouwmontage

### Omgevingseisen

Bedrijfstemperatuur (°C)	-10 °C tot +45 °C
Bedrijfstemperatuur (°F)	14 °F to 113 °F
Opslagtemperatuur (°C)	-40 °C – 70 °C
Opslagtemperatuur (°F)	-40 °F – 158 °F
Temperatuur bij koude start (°C)	0 °C
Temperatuur bij koude start (°F)	32 °F
Relatieve luchtvochtigheid in bedrijf, niet-condenserend (%)	5% – 93%
Relatieve luchtvochtigheid in bedrijf, condenserend (%)	5% – 100%
Relatieve vochtigheid bij opslag (%)	0% – 98%
Impactbescherming	IK08 (m.u.v. objectief)
Duurzaamheid	PVC-vrij
Land van herkomst	Thailand

### Bestelinformatie

#### NDS-5703-F360 Vaste dome 6MP 360°

360° 6MP panoramische camera met HDR, IVA Pro Buildings, IVA Pro Perimeter, microfoonarray voor Intelligent Audio Analytics, H.265  
Conform NDAA  
Bestelnummer **NDS-5703-F360**

### Accessoires

#### NDA-5081-PIP Interfaceplaat hangend, 110mm

Hangende interfaceplaat voor de FLEXIDOME IP micro 3100i indoor en de FLEXIDOME panoramic 5100i-series  
Bestelnummer **NDA-5081-PIP**

#### NDA-U-WMT Wandbevestiging hangend

Universele wandmontagebeugel voor domecamera's, wit  
Bestelnummer **NDA-U-WMT**

#### NDA-U-WMP Wandmontageplaat

Achterplaat voor universele wandmontage-, hoekmontage- en buismontagebeugel, wit, IP66  
Bestelnummer **NDA-U-WMP**

#### NDA-U-PMT Steun voor buismontage, 12" (31cm)

Universele mastmontagebeugel voor domecamera's, 31 cm, wit  
Bestelnummer **NDA-U-PMT**

#### NDA-U-PMTE Verlengbuis voor buismontage, 50cm

Verlengstuk voor hangende buismontage, 50 cm, wit  
Bestelnummer **NDA-U-PMTE**

#### NDA-U-PMTS Buismontagebeugel 4" (11cm)

Universele buismontagebeugel voor domecamera's, 11 cm (4 inch), wit  
Bestelnummer **NDA-U-PMTS**

#### NDA-U-PSMB Wand-/plafondbeugel voor buismontage SMB

Doos voor opbouwmontage (SMB) voor wand- of buismontage.  
Bestelnummer **NDA-U-PSMB**

#### NDA-U-PMAS Adapter voor mastmontage klein

Mastbevestigingsadapter klein  
Universele mastbevestigingsadapter, wit; klein.  
Bestelnummer **NDA-U-PMAS**

#### NDA-U-PMAL Adapter voor mastmontage groot

Universele buismontageadapter, wit, groot  
Bestelnummer **NDA-U-PMAL**

#### NDA-5081-PC Overschilderbare kap, F360, 4x

Overschilderbare kap voor FLEXIDOME panoramic 5100i  
Bestelnummer **NDA-5081-PC**

#### NDA-5081-TM Kantelbeugel 20°, 110mm

Kantelsteun (20°) voor FLEXIDOME panoramic 5100i indoor en FLEXIDOME micro 3100i indoor  
Bestelnummer **NDA-5081-TM**

#### NDA-5081-PLEN Brandwerende kit plafondbouw, 110mm

Plafondmontageset conform kwalificatie tussenruimte voor FLEXIDOME panoramic 5100i en FLEXIDOME micro 3100i  
Bestelnummer **NDA-5081-PLEN**



**NDA-U-CMT Verloopstuk voor hoekmontage**

Universele hoekmontagebeugel, wit  
Bestelnummer **NDA-U-CMT**

---

**NDA-U-PMTG Buismontagebeugel, contactdoos**

Universele buismontage, uitsluitend compatibel met installatie op contactdozen voor vaste domecamera's, wit  
Bestelnummer **NDA-U-PMTG**

---

**NDA-U-WMTG Wandbevestiging hangend, contactdoos**

Universele wandmontage, uitsluitend compatibel met installatie op contactdozen voor vaste domecamera's, wit  
Bestelnummer **NDA-U-WMTG**

---

**NDA-3081-4S 4S-adapterplaat NVD-3000 indoor micro**

4S-adapterplaat voor FLEXIDOME micro 3100i indoor  
Bestelnummer **NDA-3081-4S**

---

**NPD-5001-POE Midspan, 15W, één poort, AC in**

Power-over-Ethernet midspan injector voor gebruik met PoE-camera's; 15,4 W, 1 poort  
Gewicht: 200 g  
Bestelnummer **NPD-5001-POE**

---

**NPD-5004-POE Voeding via Ethernet, 15,4W, 4 poort**

Power-over-Ethernet midspan injector voor gebruik met PoE-camera's; 15,4 W, 4 poorten  
Gewicht: 620 g  
Bestelnummer **NPD-5004-POE**

---

**MSD-064G IP-BEVEILIGINGS-MICROSD-KAART 64GB**

64 GB industriële microSD-kaart met bewaking van de gezondheidsstatus  
Bestelnummer **MSD-064G**

---

**MSD-128G IP-BEVEILIGINGS-MICROSD-KAART 128GB**

128 GB industriële microSD-kaart met bewaking van de gezondheidsstatus  
Bestelnummer **MSD-128G**

---

**MSD-256G IP-BEVEILIGINGS-MICROSD-KAART 256GB**

256 GB industriële microSD-kaart met bewaking van de gezondheidsstatus  
Bestelnummer **MSD-256G**

---

**Softwareopties****MVC-IAA-TRIAL Proeflicentie, 60 dagen**

Proeflicentie 60 dagen  
Bestelnummer **MVC-IAA-TRIAL**

---

**MVC-IAA-GUN Gunshot Detector-licentie, onbeperkt**

Schotdetectorlicentie, permanent  
Bestelnummer **MVC-IAA-GUN**

---



<https://www.boschsecurity.com>