

ISP-PDL1-WA18KV, G, H
 Professional Series
 LSN TriTech AM Motion
 Detectors with Anti-mask
 Installation Instructions

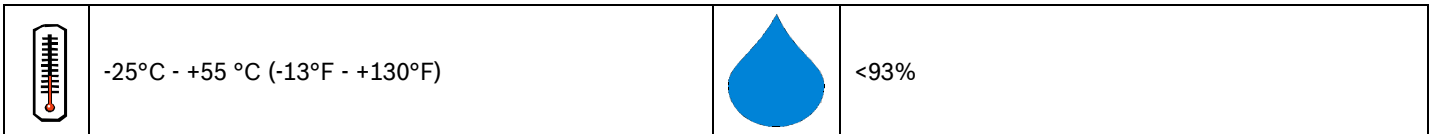
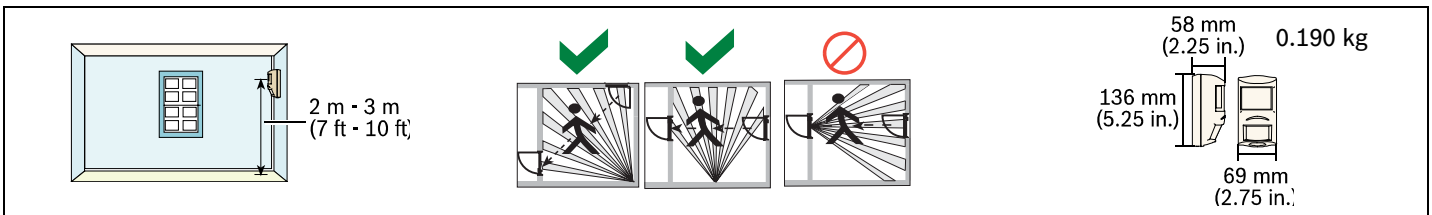
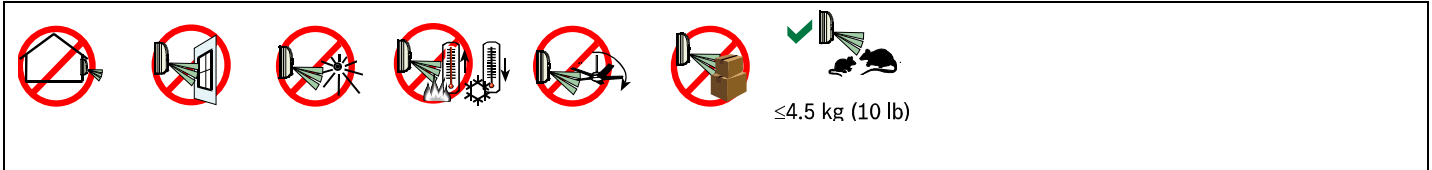
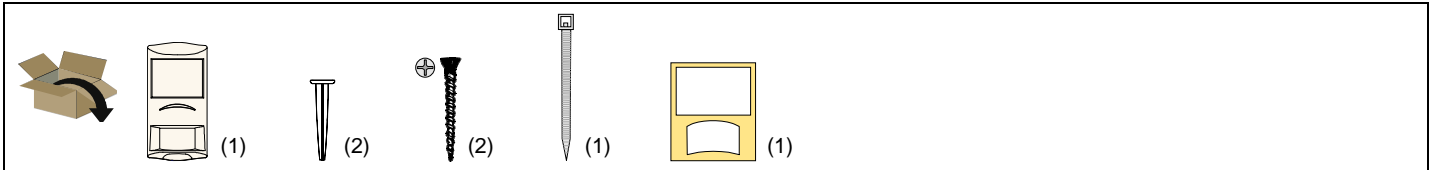

IT Logica: AND, Segnale microonda: pulsato,
 Potenza microonda: EIRP $\leq 40 \text{ mW}$ (ISP-PDL1-WA18G, H)

VdS VDS G109037
 Um VdS-Klasse C zu entsprechen, muss das Antimask-System auf speichernd eingestellt sein!
 2110EN Enviromental Class 2
 Die Verwendung der Funktion „Kleintierimmunität“ ist in VdS – Anlagen nicht erlaubt.

SELV Connect all wiring to a safety extra-low voltage (SELV) circuit only.

NL Sluit alle bedrading uitsluitend aan op een circuit met een extra lage veiligheidsspanning.

FR Prenez soin de connecter tous les câbles à un circuit à très basse tension de sécurité limité en puissance (TBTS).

IK04 (EN50102)

ISP-PDL1-WA18KV:

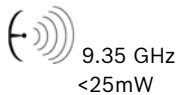

ISP-PDL1-WA18G:

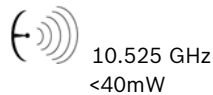

ISP-PDL1-WA18H:

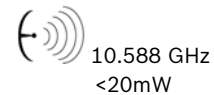

ISP-PDL1-WA18KV, G, H

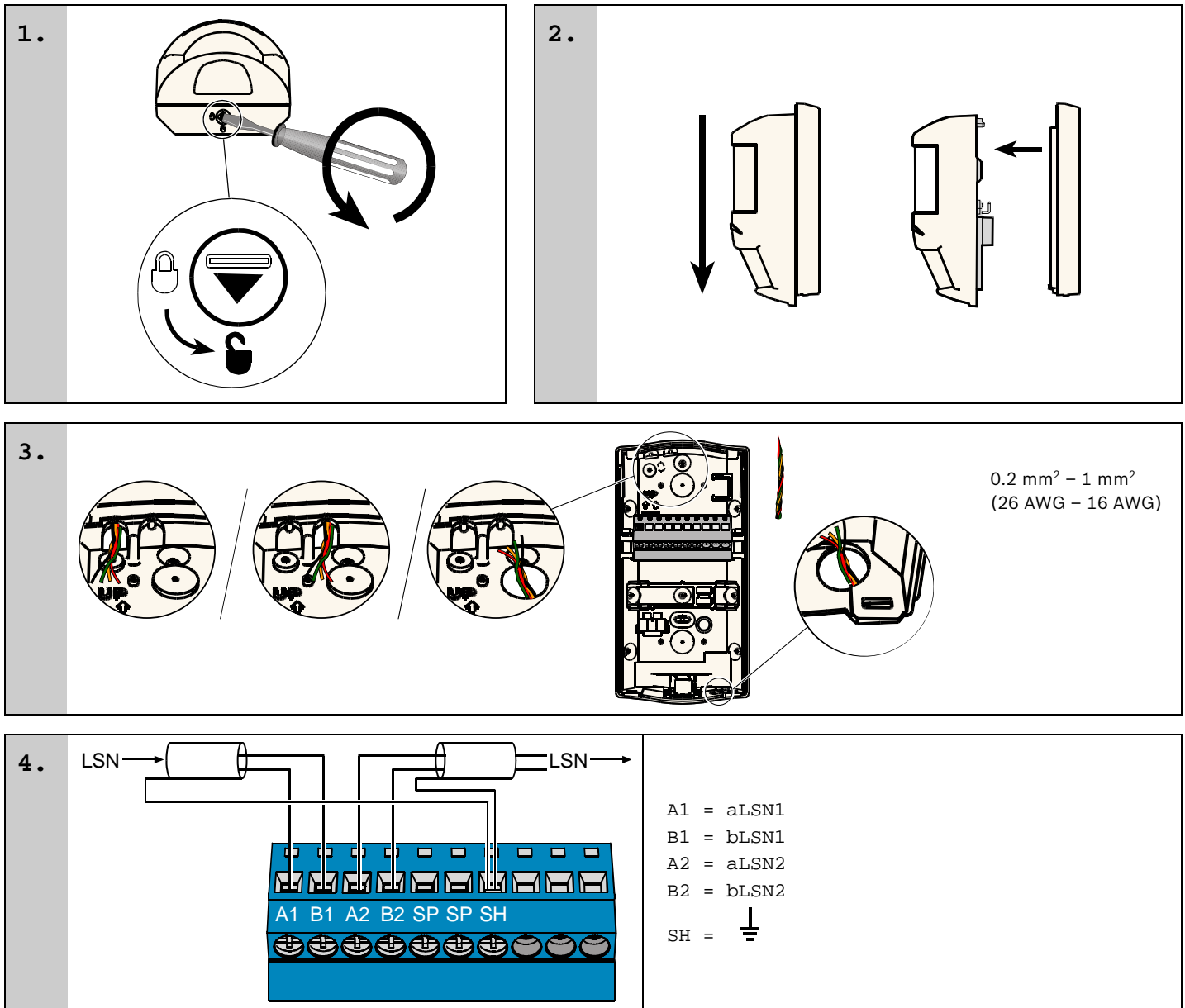

5.

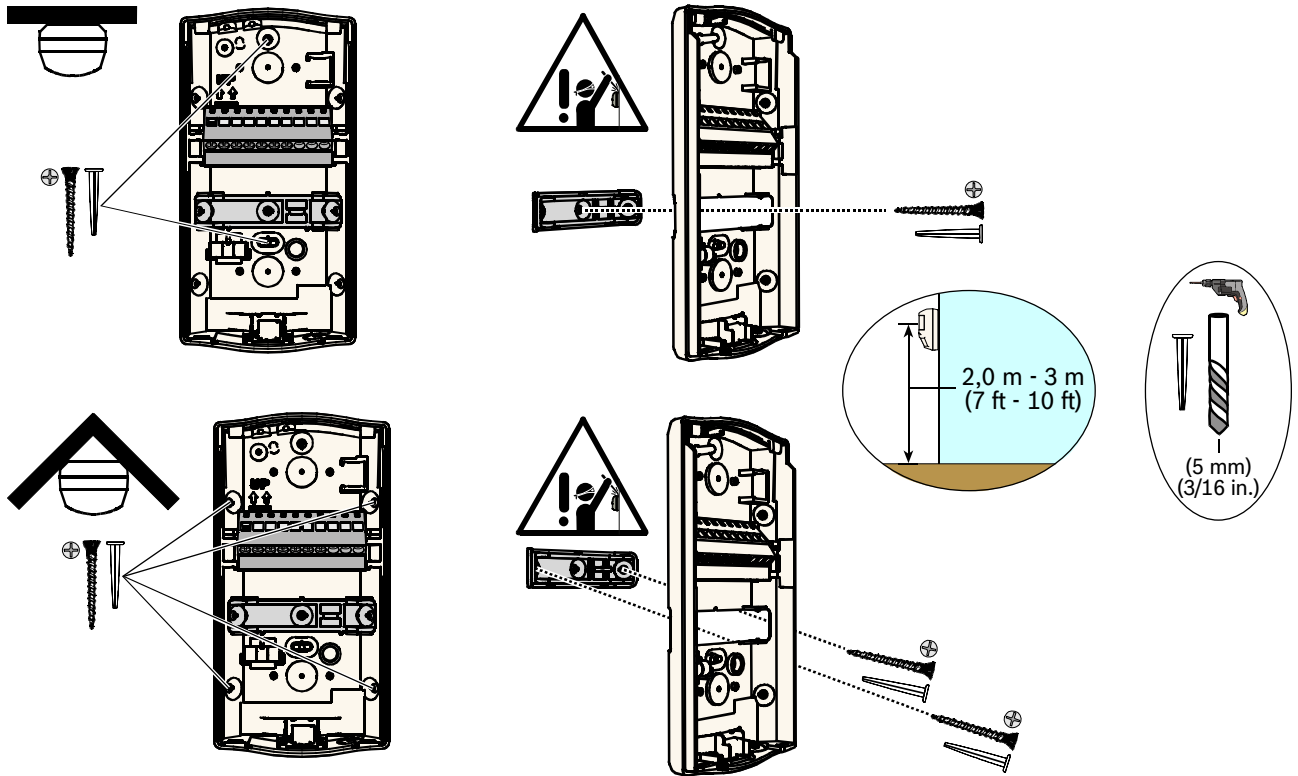

	Wall tamper
[CN]	墙壁防拆
[CZ]	Ochranný kontakt
[DK]	Vægsabotage
[NL]	Muursabotage
[FI]	Seinäkytkin
[FR]	Contact d'autosurveillance à l'arrachement
[DE]	Abreiß-Sabotageüberwachung
[GR]	Αιδέοαίδιόϖæ ðιβ=ιό
[HU]	Faliszabotázs
[IT]	Dispositivo antirimozione
[NO]	Veggsabotasjebryter
[PL]	Włącznik zabezpieczający na ścianie
[PT]	Tamper de parede
[RU]	Стеновой контакт несанкционированного вскрытия устройства
[ES]	Interruptor de bucle antisabotaje
[SE]	Väggsabotage
[TR]	Duvar dış müdahale koruması

ISP-PDL1-WA18KV, G, H

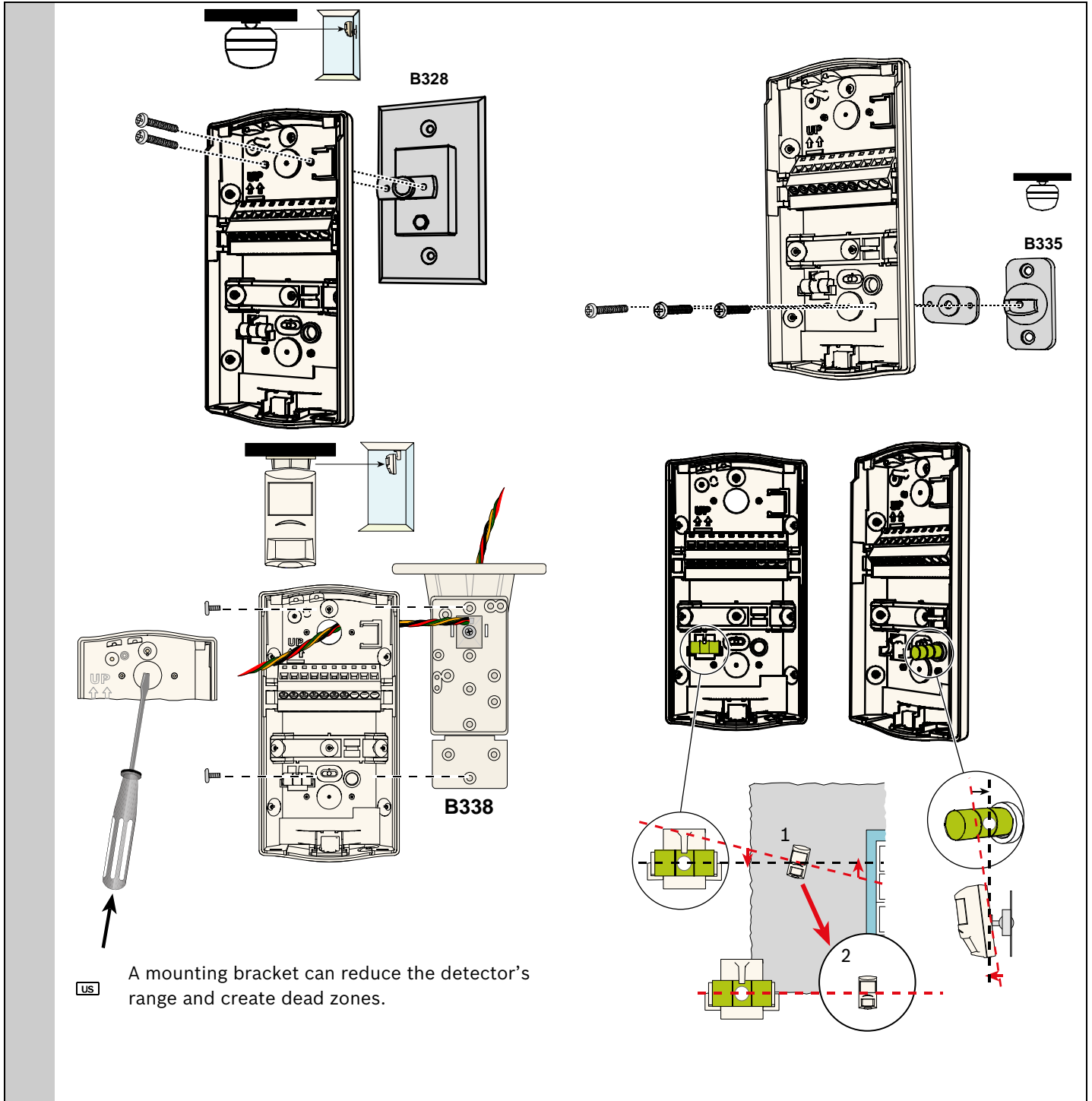

6.

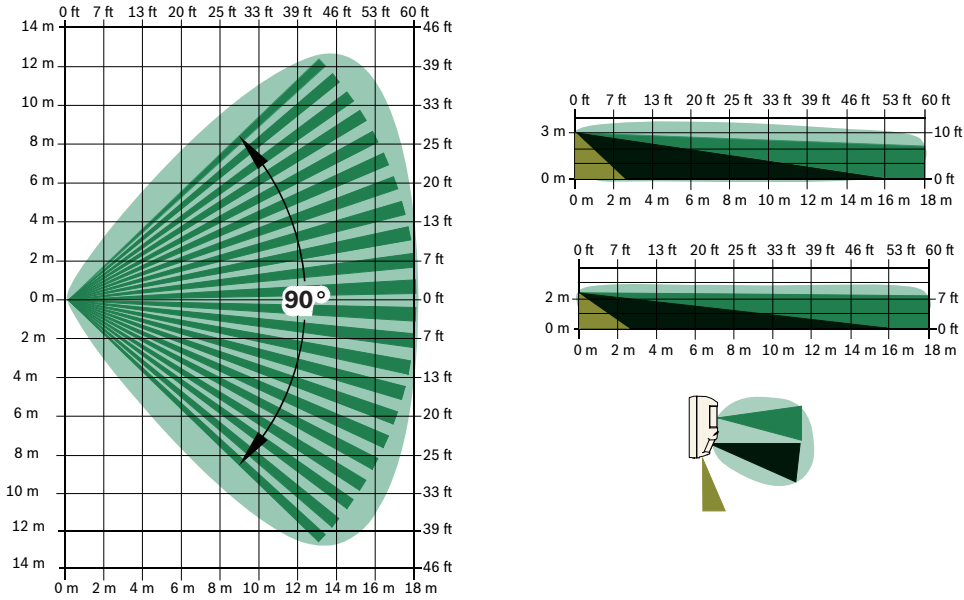

	Long Range	Microwave	Passive Infrared (PIR)
[CN]	远距离	微波	被动红外探头 (PIR)
[CZ]	Dlouhý dosah	Mikrovlnná	Pasivní infračervený systém (PIR)
[DK]	Stort område	Mikrobølge	Rumdetektor (PIR)
[NL]	Lang bereik	Radar	Passief infrarood (PIR)
[FI]	Pitkä etäisyys	Mikroaalto	Passiivinen infrapuna (PIR)
[FR]	Longue portée	Hyperfréquence	Infrarouge passif (IRP)
[DE]	Weitbereich	Mikrowelle	Passiv-Infrarot (PIR)
[GR]	Ίαάΰετ άγññò	Ίέέññéΰιάòá	Đáέçòééΰò ððΰñòéñáò (PIR)
[HU]	Nagy hatósugarú	Mikrohullám	Passzív infravörös (PIR)
[IT]	Lunga portata Copertura con 83 zone su 8 piani di rilevazione più 3 piani antistrisciamento.	Microonde	Sensori a infrarossi passivi (PIR)
[NO]	Lang rekkevidde	Mikrobølge	Passiv infrarød (PIR)
[PL]	Długi zasięg	Mikrofale	Pasywny czujnik podczerwieni (PIR)
[PT]	Longo alcance	Microondas	Infravermelhos passivos (PIR)
[RU]	Широкый диапазон	Микроволнов	Пассивное инфракрасное устройство (PIR)
[ES]	Rango largo	Microondas	Infrarrojos pasivos (PIR)
[SE]	Långt avstånd	Mikrovåg	Passiv infraröd (PIR)
[TR]	Uzun menzil	Mikro Dalga	Pasif Kızılötesi (PIR)

ISP-PDL1-WA18KV, G, H

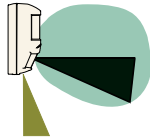
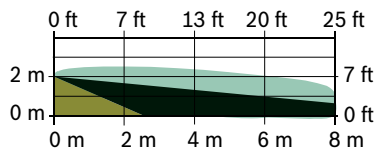
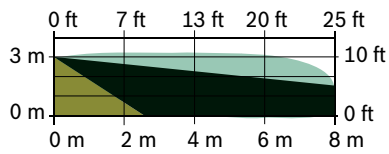
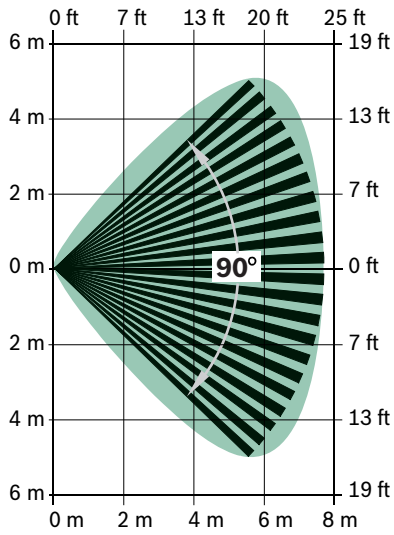

	Short Range
[CN]	短距离
[CZ]	Krátký dosah
[DK]	Lille område
[NL]	Kort bereik
[FI]	Lyhyt etäisyys
[FR]	Courte portée
[DE]	Nahbereich
[GR]	Ίέεññũ áýññò
[HU]	Kis hatósugarú
[IT]	Breve portata
[NO]	Kort rekkevidde
[PL]	Krótki zasięg
[PT]	Curto alcance
[RU]	Узкий диапазон
[ES]	Rango corto
[SE]	Kort avstånd
[TR]	Kısa menzıl

7.

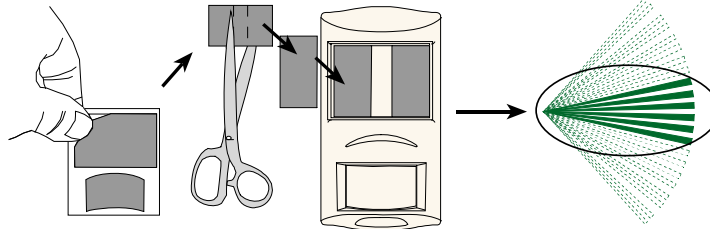

Optional masking
The masking feature was not investigated by Vds.

[CN]	可选遮挡
[CZ]	Volitelný masking
[DK]	Valgfri maskering
[NL]	Optionele mask
[FI]	Valinnainen peite
[FR]	Masquage facultatif
[DE]	Optionale Abdeckung
[GR]	Επιπλέον κάλυψη
[HU]	Kiegészítő maszkolás
[IT]	Mascheramento opzionale
[NO]	Valgfri maskering
[PL]	Opcjonalne maskowanie
[PT]	Máscaras opcionais
[RU]	Дополнительное маскирование
[ES]	Enmascaramiento opcional
[SE]	Valfri maskering
[TR]	İsteğe bağlı maskeleme

8.

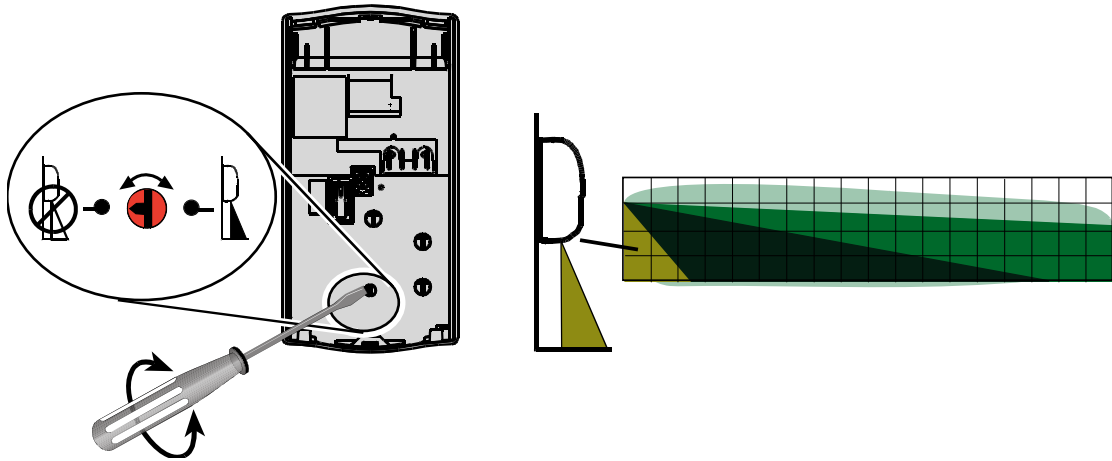

Optional look-down zone	
[CN]	供选用俯视探测区
[CZ]	Volitelná zóna spodního vidění
[DK]	Valgfri krybezone
[NL]	Optionele kruipzone
[FI]	Valinnainen tarkistusvyöhyke
[FR]	Zone optionnelle de détection vers le bas.
[DE]	Optionale Unterkriechschutzzone
[GR]	Δημιεπιβάθου αβίε άδεόβηçόçò ðññò óá êÛòù
[HU]	Kiegészítő alsó észlelési zóna
[IT]	Area antistrisciamento opzionale
[NO]	Valgfri "look-down" sone
[PL]	Opcjonalna obserwacja strefy pod czujnikiem
[PT]	Zona vista de cima opcional
[RU]	Дополнительная зона нижнего обзора
[ES]	Zona ángulo cero opcional
[SE]	Valfri krypzon
[TR]	İsteğe bağlı aşağı bakış bölgesi

9.

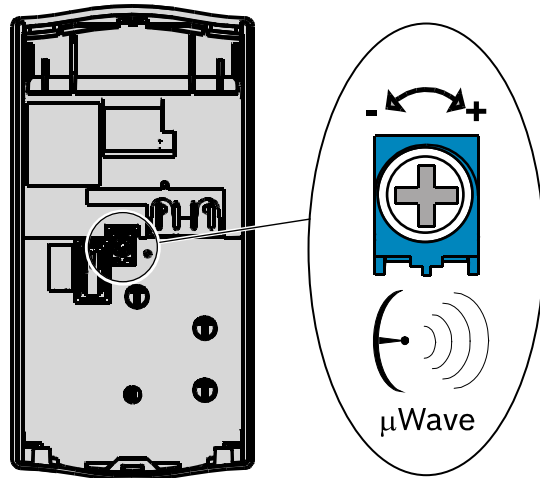

If necessary, adjust microwave range slightly until required coverage is met.

[CN]	如有必要，请稍稍调整微波范围使其达到所需覆盖范围。
[CZ]	V případě potřeby zvyšujte postupně mikrovlnný rozsah, dokud není zajištěno požadované pokrytí.
[DK]	Om nødvendigt justeres mikrobølgeområdet let, indtil den ønskede dækning er nået.
[NL]	Pas indien nodig het radarbereik enigszins aan tot aan het vereiste bereik.
[FI]	Säätää tarvittaessa mikroaaltoaluetta hieman, kunnes haluttu valvonta-alue saavutetaan.
[FR]	Au besoin, ajuster légèrement la portée hyperfréquence jusqu'à atteindre le champ de détection souhaité.
[DE]	Vergrößern Sie bei Bedarf den Mikrowellenbereich geringfügig, bis der erforderliche Überwachungsbereich eingestellt ist.
[GR]	Αί +ñάέÛæáóάέ, ñðείβóóά άέάóñðò óçí áíáÛεάέά óúí íέέñíέóíÛóúí íÛ+ñέ íá άóέóάó+εάβ ç άάάέóíÛáíç έÛεóσç.
[HU]	Szükség esetén a kívánt fedettséig eléréséig enyhén növelje a beállított mikrohullám-tartományt.
[IT]	Se necessario, regolare leggermente il range delle microonde fino a raggiungere la copertura richiesta. Microonda regolabile tramite apposito trimmer da 8 a 18m.
[NO]	Hvis nødvendig, juster mikrobølgeområdet helt til dekningsområdet er riktig.
[PL]	W razie konieczności dostosować zasięg mikrofal, aż do uzyskania odpowiedniego pokrycia.
[PT]	Se necessário, regule ligeiramente o alcance de microondas até que a cobertura necessária esteja disponível.
[RU]	При необходимости немного отрегулируйте микроволновый датчик для достижения требуемого охвата.
[ES]	Si es necesario, ajuste ligeramente el rango de microondas hasta alcanzar la cobertura necesaria.
[SE]	Vid behov kan mikrovågornas räckvidd justeras en aning tills önskad täckning uppnås.
[TR]	Gerekliyse istenilen kapsama alanına ulaşılan kadar mikro dalga menzil ayarını yavaş yavaş artırın.

10.					
	No activity	Blue flash: Warming up	Blue: Dual alarm	Yellow: Microwave alarm	Red: PIR alarm
	[CN] 没有活动	蓝灯闪烁: 预热	蓝色: 双警报	黄色: 微波警报	红色: PIR 警报
	[CZ] Bez aktivity	Modré blikání: Zahřívání	Modrá: Poplach dvou typů	Žlutá: Poplach mikrovlnného detektoru	Červená: Poplach PIR detektoru
	[DK] Ingen aktivitet	Blå blink: Varmer op	Blå: Dual alarm	Gul: Mikrobølgealarm	Rød: PIR-alarm
	[NL] Geen activiteit	Blauw knipperen: Bezig met opwarmen	Blauw: Tweevoudig alarm	Geel: Radar-alarm	Rood: PIR-alarm
	[FI] Ei toimintaa	Sininen vilkkuva valo: laite lämpenee	Sininen: kaksoishälytys	Keltainen: mikroaaltohälytys	Punainen: PIR-hälytys
	[FR] Aucune activité	Voyant bleu clignotant : Stabilisation	Bleu : Double alarme	Jaune : Alarme hyperfréquence	Rouge : Alarme IRP
	[DE] Keine Aktivität	Blaues Blinklicht: Aufwärmen	Blau: Zweifach- Alarm	Gelb: Mikrowellenalarm	Rot: PIR-Alarm
	[GR] Έπίβα ἀνάοδσηύόδα	Ίδεά άιάάρόάόείι: ΔήιέΎήιάίόç	Ίδεά: Άέδευό όόιάάήιυό	Έβδñείι: Óόιάάήιυό ίέήñέόιΰόύι	Έυέέείι: Óόιάάήιυό PIR
	[HU] Nincs mozgás	Kéken villog: Feléledés	Kék: Dupla riasztás	Sárga: Mikrohullámú riasztás	Vörös: PIR riasztás
	[IT] Nessuna attività	Luce lampeggiante blu: Autoregolazione	Blu: Allarme doppio	Giallo: Allarme microonde	Rosso: Allarme PIR
	[NO] Ingen aktivitet	Blått blink: Varmer opp	Blå: Dobbelt alarm	Gul: Mikrobølgealarm	Rød: PIR-alarm
	[PL] Brak aktywności	Niebieska dioda miga: nagrzewanie	Świeci się niebieska dioda: alarm podwójny	Świeci się żółta dioda: alarm czujki mikrofalowej	Świeci się czerwona dioda: alarm pasywnej czujki podczerwieni
	[PT] Sem actividade	Piscar do led azul: Aquecimento	Azul: Alarme duplo	Amarelo: Alarme de microondas	Vermelho: Alarme PIR
	[RU] Отсутствие активности	Индикатор мигает синим: Разогрев	Синий: Сигнал тревоги с обоих каналов обнаружения	Желтый: Сигнал тревоги с микроволнового датчика	Красный: Сигнал тревоги PIR
	[ES] Sin actividad	Parpadeo azul: calentamiento	Azul: alarma dual	Amarillo: alarma de microondas	Rojo: alarma de infrarrojos pasivos
[SE] Ingen aktivitet	Blå blink: Uppvärmning	Blå: Larm (både MW och PIR)	Gul: Mikrovågslarm	Röd: PIR-larm	
[TR] Aktivitesiz	Yanıp sönen mavi ışık: Isınıyor	Mavi: Dual alarm	Sarı: Mikro dalga alarmı	Yeşil: PIR alarmı	

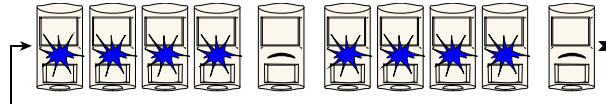

Self-tests every 7 h. Self-test and remote self-test failure: 4 blue flashes.

[CN]	每 7 小时进行一次自检。自检和远程自检失败： 4 个蓝灯闪烁
[CZ]	Autotesty každých 7 h. Selhání normálního a dálkového autotestu: 4 modré záblesky
[DK]	Selvtest hver 7. time. Fejl i selvtest og fjernstyret selvtest: 4 blå blink
[NL]	Voert om de 7 uur een zelftest uit. Mislukte zelftest en mislukte zelftest op afstand: 4 keer blauw knipperen
[FI]	Itse testaus 7 tunnin välein. Itse testauksen ja kauko-ohjatun itse testauksen epäonnistuminen: 4 sinistä välähdystä
[FR]	Test automatique toutes les 7 heures. Echec du test automatique et du test automatique à distance : 4 clignotements bleus
[DE]	Selbsttests alle 7 Stunden. Fehlermeldung bei Selbsttest und Fernselbsttest: 4-mal blaues Blinken
[GR]	Άδοι-Υεάά-ιέ εÜεά 7 ηñάò. Άδοιò-βá áδοι-άεΥά-ιò έάέ άδοιáεñδοιΥίιò άδοι-άεΥά-ιò: 4 ιδεά áíáâíóáçòβíáòá.
[HU]	7 óránként önellenőrzés. Önellenőrzési és távoli önellenőrzési hiba: 4 kék villanás
[IT]	Test automatico ogni 7 ore. Errore del test automatico e del test automatico remoto: 4 luci lampeggianti blu
[NO]	Selvtester hver 7. time. Mislykket selvtest og fjernselvtest: 4 blå blink.
[PL]	Autotest co 7 godzin. Negatywny wynik autotestu i zdalnego autotestu: 4 mignięcia niebieskiej diody
[PT]	Efectua um auto-teste de 7 em 7 horas. Falha do auto-teste e do auto-teste à distância: O led azul pisca 4 vezes
[RU]	Самоконтроль каждые 7 ч. Неисправность при самоконтроле и дистанционном самоконтроле: Индикатор мигает синим 4 раза
[ES]	Autotests cada 7 horas. Fallo del autotest y fallo de autotest remoto: 4 parpadeos azules
[SE]	Självtestar var sjunde timme. Misslyckad självtest och fjärrsjälvtest: 4 blå blinkningar
[TR]	Her 7 saatte bir otomatik kontrol vardir. Otomatik test ve uzaktan otomatik test yapilamadiginda: 4 mavi yanip sonme

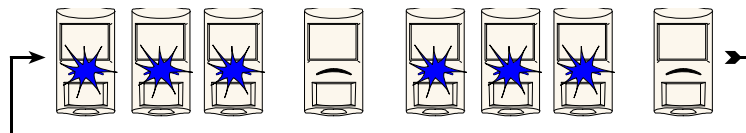

Antimask: 3 blue flashes.

[CN]	防遮挡: 3 个蓝灯闪烁
[CZ]	Antimasking: 3 modré záblesky
[DK]	Antimask: 3 blå blink
[NL]	Antimask: 3 keer blauw knipperen
[FI]	Suojaus: 3 sinistä välähdystä
[FR]	Anti-masque : 3 clignotements bleus
[DE]	Abdecküberwachung: 3-mal blaues Blinken
[GR]	Ἐπιμόρφωσις ἀντιμάσκου (Antimask): 3 ἰσχυρὰ ἀιαιῖοαῖαὐαῖαὐαῖαὐαῖα
[HU]	Antimask: 3 kék villanás
[IT]	Antimascheramento: 3 luci lampeggianti blu
[NO]	Antimaske: 3 blå blink
[PL]	Funkcja Antimask: 3 mignięcia niebieskiej diody
[PT]	Antimáscara: O led azul pisca 3 vezes
[RU]	Антимаска: Индикатор мигает синим 3 раза
[ES]	Antimáscara: 3 parpadeos azules
[SE]	Antimask: 3 blå blinkningar
[TR]	Antimaske: 3 mavi yanıp sönmeye

	<p>To clear an Antimask condition:</p> <ol style="list-style-type: none"> 1. From the control panel, put the detector into Real Time Mode. To enable LED operation, also put the detector into Walk Test Mode. 2. Remove the object that is masking the detector. 3. Perform a Walk Test. The Antimask condition clears.
[CN]	<p>清除防遮挡条件:</p> <ol style="list-style-type: none"> 1. 从报警主机上, 将探测器设为“Real Time”模式。 要启用 LED 工作, 还应将探测器设为步测模式。 2. 去除遮挡探测器的物体。 <p>执行步测。防遮挡条件被清除。</p>
[CZ]	<p>Chcete-li zrušit hlášení funkce Antimasking:</p> <ol style="list-style-type: none"> 1. Z ústředny přepněte detektor do režimu Real Time. K aktivaci LED přepněte také detektor do režimu Test chůzí. 2. Odstraňte předmět, který maskuje detektor. 3. Proved'te Test chůzí. Hlášení funkce Antimasking zmizí.
[DK]	<p>Sådan slettes en Antimask-tilstand:</p> <p>Indstil detektoren til "Real Time" modus i kontrolpanelet. Indstil også detektoren til gangtestmodus for at aktivere LED-funktionen.</p> <p>Fjern den ting, der maskerer detektoren.</p> <p>Udfør en gangtest. Antimask-tilstanden slettes.</p>
[NL]	<p>Zo wist u een Antimask-situatie:</p> <ol style="list-style-type: none"> 1. Plaats de detector op de inbraakcentrale in "Real Time"-modus. Plaats de detector ook in looptest-modus om de LED's in te schakelen. 2. Verwijder het object dat de detector maskert. 3. Voer een looptest uit. De antimask-situatie is gewist.
[FI]	<p>Suojaustilan tyhjentäminen:</p> <ol style="list-style-type: none"> 1. Aseta rikosilmoitinkeskuksesta ilmaisin tilaan "Real Time". LED-toiminnan käyttämiseksi aseta ilmaisin myös läpikulkutestitilaan. 2. Poista ilmaisimen peittävä esine. 3. Tee läpikulkutesti. Suojaustila nollautuu.
[FR]	<p>Pour effacer une condition d'anti-masque :</p> <ol style="list-style-type: none"> 1. A partir de la centrale, placez le détecteur en mode Real Time Pour activer le fonctionnement du voyant LED, , placez également le détecteur en mode Test de la détection. 2. Retirez l'objet qui masque le détecteur. 3. Lancez un test de la détection. La condition d'anti-masque est alors effacée.
[DE]	<p>Zurücksetzen einer Abdecküberwachung:</p> <ol style="list-style-type: none"> 1. Den Melder von der Zentrale aus in den "Real Time"-Modus versetzen. Zum Aktivieren der LED-Funktion zudem den Melder in den Funktionstestmodus versetzen. 2. Das den Melder abdeckende Objekt entfernen. 3. Einen Funktionstest durchführen. Die Abdecküberwachung wird zurückgesetzt.
[GR]	<p>Για να αποκαταστήσετε μια συνθήκη προστασίας εξουδετέρωσης (Antimask):</p> <ol style="list-style-type: none"> 1. Από τον πίνακα ελέγχου, θέστε τον ανιχνευτή σε λειτουργία Real Time. Για να ενεργοποιήσετε τη λειτουργία LED, θέστε τον ανιχνευτή σε λειτουργία διαδοχικού ελέγχου. 2. Αφαιρέστε το αντικείμενο που επικαλύπτει τον ανιχνευτή. 3. Εκτελέστε έναν διαδοχικό έλεγχο. Η συνθήκη προστασίας εξουδετέρωσης αποκαθίσταται.

[HU]	<p>Antimaszk állapot törlése:</p> <ol style="list-style-type: none"> Állítsa az érzékelőt a központból "Real Time" üzemmódba. A LED-működés engedélyezéséhez állítsa az érzékelőt sétateszt üzemmódba. Távolítsa el az érzékelőt eltakaró tárgyat. Végezze el a sétatesztet. Az antimaszk állapot törlődik.
[IT]	<p>Per cancellare una condizione di antimascheramento:</p> <ol style="list-style-type: none"> Dalla centrale di controllo, posizionare il rilevatore in modalità "Real Time". Per attivare il funzionamento LED, posizionare anche il rilevatore in modalità Test delle zone. Rimuovere l'oggetto che maschera il rilevatore. Eeguire un Test delle zone. La condizione di antimascheramento viene cancellata.
[NO]	<p>Slette en antimasketilstand</p> <ol style="list-style-type: none"> Gå til kontrollpanelet og sett detektoren i Real Time-modus. For å aktivere LED-operasjonen, settet detektoren også i gangtestmodus. Fjern gjenstanden som maskerer detektoren. Utfør en gangtest. Antimasketilstanden slettes.
[PL]	<p>Aby wyłączyć funkcję Antimask:</p> <ol style="list-style-type: none"> W panelu sterowania przełącz czujkę w tryb „Real Time”. Aby włączyć diodę LED, włącz również tryb obchodu testowego czujki. Usuń obiekt maskujący czujkę. Przeprowadź obchód testowy. Funkcja Antimask zostanie wyłączona.
[PT]	<p>Para eliminar uma condição de antimáscara:</p> <ol style="list-style-type: none"> A partir do painel de controlo, coloque o detector no modo "Real Time". Para activar o funcionamento do LED, coloque igualmente o detector no modo Teste de passagem. Remova o objecto que está a mascarar o detector. Realize um teste de passagem. A condição de antimáscara é eliminada.
[RU]	<p>Очистить состояние антимаски:</p> <ol style="list-style-type: none"> При помощи панели управления установите извещатель в режим Real Time. Чтобы задействовать светодиод, также установите извещатель в режим пошагового теста. Уберите предмет, который экранирует извещатель. Выполните пошаговый тест. Состояние антимаски очистится.
[ES]	<p>Para borrar una situación Antimáscara:</p> <ol style="list-style-type: none"> Desde el panel de control, poner el detector en modo "Real Time". Para permitir el funcionamiento de los LED, poner también el detector en modo "Real Time". Retirar el objeto que está enmascarando el detector. Realizar una prueba de paseo. La situación Antimáscara se borra.
[SE]	<p>Ta bort Antimask-tillstånd:</p> <ol style="list-style-type: none"> Ställ in detektorn i läget Real Time på kontrollpanelen. Ställ också in detektorn i gångtestläge för att aktivera lysdioden. Ta bort det objekt som maskerar detektorn. Utför en gångtest. Antimask-tillståndet tas bort.
[TR]	<p>Bir Antimaske durumunu gidermek için:</p> <ol style="list-style-type: none"> Kontrol panelinde dedektörü Real Time Moduna geçirin. LED'in çalışmasını sağlamak için dedektörü aynı zamanda Yerinde Test Moduna da geçirin. Dedektörün çalışmasını engelleyen nesneyi kaldırın. Yerinde Test gerçekleştirin. Antimaske durumu giderilir.

